

DDR-66BT

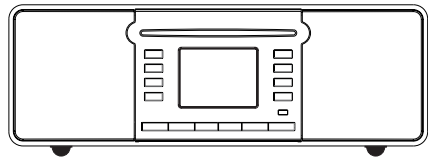

NL

Revision 1

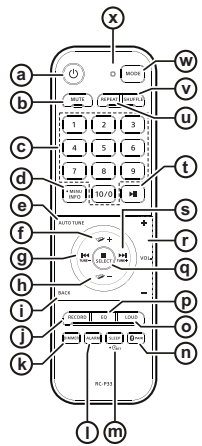
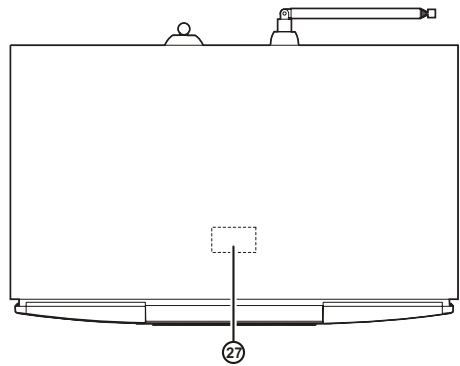
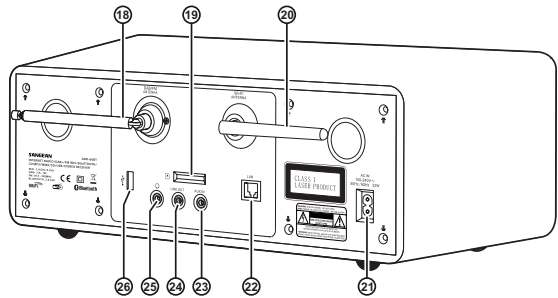
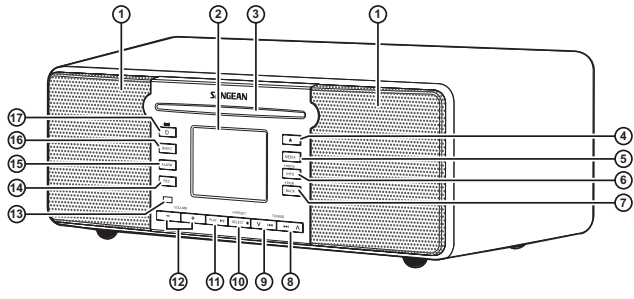



De Bluetooth® markering en logo's zijn geregistreerde handelsmerken die eigendom zijn van Bluetooth SIG, Inc. en elk gebruik van deze merken door SANGEAN ELECTRONICS INC. is onder licentie.

Inhoudsopgave

1. Belangrijke veiligheidsinstructies	04
2. Inleiding	04-07
Overzicht van het hoofdapparaat en de afstandsbediening	05-07
3. Aan de slag	07-08
Een geschikte plaats voor de radio vinden	07
De afstandsbediening voorbereiden	07
De radio aansluiten op het lichtnet	07
De eerste installatie van de radio uitvoeren	08
De radio in- / uitschakelen.....	08
Een afspeelbron selecteren	08
Met het hoofdmenu van de radio	08
De knoppen MEDIA en RADIO gebruiken	08
4. De radio bedienen met de UNDOK-app.....	09-10
De UNDOK-app gebruiken om de radio te bedienen	09
De instellingen van de radio configureren met de UNDOK-app.....	09-10
5. Luisteren naar internetradio	10-11
Het internetradiomenu.....	10
Internetradiozenders opslaan als voorkeuzenders	10
Internetvoorkeuzenders oproepen.....	10
Informatie over internetradiozenders weergeven op het display	10-11
6. Luisteren naar podcasts.....	11
Het podcastmenu	11
Podcasts opslaan als voorkeuzenders en oproepen.....	11
Informatie over podcasts weergeven op het display	11
7. Luisteren naar streamingsservices.....	11-12
Luisteren naar Spotify	11
Luisteren naar Amazon Music	11
Luisteren naar Deezer.....	12
8. Luisteren naar DAB-radio.....	12
Afstemmen op DAB-zenders.....	12
Het DAB-menu	12
Informatie over DAB-radio weergeven op het display	12

9. Luisteren naar FM-radio	12-13
Afstemmen op FM-zenders	12-13
Het FM-menu	13
Informatie over FM-radio weergeven op het display	13
Voorkeuzenders instellen in de DAB- en FM-radiomodus	13
Een voorkeuzender oproepen in de DAB- en FM-radiomodus	13
10. Luisteren naar Bluetooth-audio.....	14-15
Uw Bluetooth-apparaat voor het eerst koppelen	14
Audio afspelen in de Bluetooth-modus	14
Audio afspelen vanaf een eerder gekoppeld Bluetooth-apparaat	14
Het Bluetooth-menu.....	15
De verbinding met uw Bluetooth-apparaat verbreken	15
Informatie over Bluetooth-audio weergeven op het display	15
11. Luisteren naar CD-audio	15
Audio afspelen in de CD-modus.....	15
Informatie over CD-audio weergeven op het display.....	15
12. Luisteren naar audio vanaf of audio opnemen op een USB-apparaat of SD-kaart	15-16
Bestanden afspelen vanaf een USB-apparaat of SD-kaart	16
Audio opnemen op een USB-apparaat of SD-kaart	16
Informatie over tracks weergeven op het display	16
13. Luisteren naar audio via de Aux-ingang	16
14. Het systeeminstellingenmenu gebruiken	16-17
De tijd en datum handmatig instellen	16
15. Het hoofdmenu gebruiken.....	17-18
De alarmen instellen	18
De slaaptimer instellen	18
16. Productspecificaties	19

NL

1. Belangrijke veiligheidsinstructies

1. Lees deze instructies.
2. Bewaar deze instructies.
3. Neem alle waarschuwingen in acht.
4. Volg alle instructies.
5. Gebruik het apparaat niet in de buurt van water.
6. Alleen schoonmaken met een droge doek.
7. Blokkeer de ventilatieopeningen niet. Installeer in overeenstemming met de instructies van de fabrikant.
8. Niet installeren in de buurt van warmtebronnen, zoals radiatoren, kachels of andere apparaten (inclusief versterkers) die warmte produceren.
9. Omzeil de veiligheidsdoeleinden van de gepolariseerde stekker niet. Een gepolariseerde stekker heeft twee pinnen, één is breder dan de ander. Een geaarde stekker heeft twee pinnen en een derde aardepin. De brede pin of derde pin is voor uw veiligheid. Als de geleverde stekker niet in uw stopcontact past moet u een elektricien raadplegen voor vervanging van het verouderde stopcontact.
10. Bescherm het netsnoer tegen stappen of pletten bij de stekker, het stopcontact en het punt waar ze het apparaat verlaten.
11. Gebruik alleen accessoires / hulpstukken die door de fabrikant zijn gespecificeerd.
12. Alleen gebruiken met het wagentje, standaard, driepoot, haak of tafel die gespecificeerd is door de fabrikant of verkocht met het apparaat. Beweeg, als er een wagentje wordt gebruikt, het wagentje voorzichtig om verwonding door omvallen te voorkomen.
13. Haal de stekker van het apparaat uit het stopcontact tijdens onweer of als het apparaat voor lange tijd niet wordt gebruikt.
14. Laat alle onderhoud over aan gekwalificeerd onderhoudspersoneel. Er is onderhoud nodig wanneer het apparaat is beschadigd, bijvoorbeeld wanneer het netsnoer is beschadigd, er vloeistof is gemorst op of voorwerpen zijn gevallen in het apparaat zijn gevallen, het apparaat is blootgesteld aan regen of vocht, niet normaal werkt of is gevallen.
15. Stel het apparaat niet bloot aan regen of vocht om het risico van brand of elektrische schok te voorkomen.
16. De schokgevaar-markering en de bijbehorende afbeelding staan op de achterkant van het apparaat.
17. Het apparaat mag niet worden blootgesteld aan druppelend of spattend water en er mogen geen voorwerpen gevuld met vloeistof op het apparaat worden geplaatst.
18. Extreem hoge geluidsniveaus op oor- en koptelefoons kunnen het gehoor aantasten. Hogere instellingen op de equalizer leiden tot hogere voltagesignalen op de oor- en hoofdtelefoon.
19. De stekker moet zich in de buurt van de radio bevinden en moet altijd eenvoudig bereikt kunnen worden, zodat u de radio eenvoudig van het lichtnet kunt ontkoppelen in geval van nood. Haal in zo'n geval gewoon de stekker uit het stopcontact.

20. Als de stekker of een koppelapparaat wordt gebruikt als ontkoppelapparaat, zorg er dan voor dat deze eenvoudig bereikbaar blijft.

21. Luister niet voor lange perioden op hoog volume om mogelijke gehoorschade te voorkomen.



22.

	Dit symbool geeft wisselspanning aan.
	Dit symbool geeft gelijkspanning aan.
	Dit symbool geeft aan dat het apparaat een apparaat van klasse II is.
	Het bliksemschicht met pijlpuntssymbool, in een gelijkzijdige driehoek, is bedoeld om de gebruiker te waarschuwen voor de aanwezigheid van een niet-geïsoleerde "gevaarlijke spanning" in de behuizing van het product die voldoende groot kan zijn om een risico op elektrische schokken voor personen te vormen.
	Het uitroepteken in een gelijkzijdige driehoek is bedoeld om de gebruiker te wijzen op de aanwezigheid van belangrijke gebruiks- en onderhoudsinstructies (reparatie) in de handleiding die bij het apparaat wordt geleverd.

23. Als de stekker of een koppelapparaat wordt gebruikt als ontkoppelapparaat, zorg er dan voor dat deze eenvoudig bereikbaar blijft.

LET OP:

Deze onderhoudsinstructies zijn alleen bedoeld voor gebruik door gekwalificeerd onderhoudspersoneel. Om het risico op elektrische schokken te beperken, dient u geen onderhoud uit te voeren dat niet in de handleiding wordt beschreven, tenzij u daarvoor gekwalificeerd bent.

2. Inleiding

Bedankt

Bedankt voor het aanschaffen van de Sangean DDR-66BT-radio. We hopen dat u tevreden bent met uw nieuwe radio en dat u deze met plezier zal gebruiken. Deze handleiding leidt u door alle stappen die nodig zijn om uw DDR-66BT in te stellen en legt uit hoe u alles uit uw nieuwe radio kunt halen.

Uw DDR-66BT

De DDR-66BT is een zeer veelzijdige radio die u de volgende mogelijkheden biedt:

- Naar FM-, DAB- en internetradio luisteren;
- Genieten van audio van verschillende streamingdiensten, CD's, USB-apparaten, SD-kaarten, Bluetooth-apparaten en andere apparaten met een audio-uitgang;
- Alarmen instellen om de radio als wekker te gebruiken;
- In slaap vallen terwijl u naar de radio luistert met een slaaptimer;
- Zorg er voordat u dit apparaat gebruikt voor dat u de gehele handleiding leest en begrijpt.

Wat zit er in de doos?

Controleer of alle van de volgende onderdelen in de doos zitten:

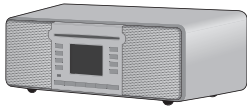
Hoofdapparaat	
Netsnoer	
Afstandsbediening	
Snelstartgids	

Overzicht van het hoofdapparaat en de afstandsbediening

- 1 Linker- en rechterluidspreker
- 2 LCD-display
- 3 CD-sleuf
- 4 CD uitwerpen-knop (▲)
 - Druk om de CD uit de CD-sleuf te werpen.
- 5 MEDIA-knop
 - Druk herhaaldelijk om over te schakelen naar de USB-, SD-, CD- of Bluetooth-modus.
- 6 INFO / MENU-knop
 - Druk om door informatie van de afspeelbron te bladeren op het display van de radio.
 - Houd ingedrukt om het menu voor de huidige modus te openen.
- 7 TERUG / Koppelen via Bluetooth-knop
 - Druk om één stap terug te gaan in het menu van de radio.
 - Houd de knop in de Bluetooth-modus ingedrukt om over te schakelen naar de Bluetooth-koppelingsmodus.
- 8 Afstemmen omhoog / Volgende track / Vooruitspoelen-knop (▶▶ / ▲)
 - Druk om de frequentie te verhogen in de FM-radiomodus.
 - Druk om naar de volgende track te gaan in de USB-, SD-, CD-, Bluetooth- en Spotify-modus.
- 9 Afstemmen omlaag / Vorige track / Terugspoelen-knop (V / ◀◀)
 - Druk om de frequentie te verlagen in de FM-radiomodus.
 - Druk om naar de start van de track of vorige track te gaan in de USB-, SD-, CD-, Bluetooth- en Spotify-modus.
 - Druk om te navigeren in menu's.
 - Houd ingedrukt om automatisch te scannen naar de volgende zender met een lagere frequentie in de FM-radiomodus.
 - Houd ingedrukt om terug te spoelen in de USB-, SD-, CD- en Bluetooth-modus.
- 10 SELECT / STOP / VOORKEURZENDER-knop (SELECT / ■)
 - Druk om het afspelen te stoppen in de USB-, SD- en CD-modus.
 - Druk om een item te openen / selecteren in de menu's van de radio.
 - Druk om het menu 'Recall from Preset' (voorkeuzender oproepen) te openen in de DAB / FM-radio-, internetradio- en podcastmodus.
 - Houd ingedrukt om het menu 'Save to Preset' (voorkeuzender opslaan) te openen in de DAB / FM-radio-, internetradio- en podcastmodus.
- 11 AFSPLEEN / PAUZEREN-knop (PLAY / ▶||)
 - Druk om het afspelen te starten of het afspelen te pauzeren / hervatten.
- 12 VOLUME OMHOOG / OMLAAG-knoppen
 - Druk op VOLUME + om het volume te verhogen.
 - Druk op VOLUME - om het volume te verlagen.
- 13 Afstandsbedieningssensor
 - Infraroodsensor voor het ontvangen van invoer van de afstandsbediening.
- 14 RECORD-knop
 - Druk om de audio-uitvoer van de radio op te slaan op een USB-apparaat of SD-kaart.
- 15 ALARM-knop
 - Druk wanneer de radio is ingeschakeld om naar het alarmmenu van de radio te gaan.
 - Druk herhaaldelijk wanneer de radio zich in de stand-by-modus bevindt om de alarmen van de radio in / uit te schakelen.
- 16 RADIO-knop
 - Druk herhaaldelijk om de internetradio-, podcast-, Spotify-, Amazon Music-, Deezer-, DAB-radio-, FM-radio- of AUX in-modus te selecteren.
- 17 Aan / uit (⏻) / Slaap-knop

- Druk om de radio in / uit te schakelen.
- Houd ingedrukt om het instellen van de slaaptimer te openen en druk tegelijkertijd op de knoppen Afstemmen omhoog / omlaag om de slaaptimer in te stellen.

18 DAB / FM-antenne

- Strek deze antenne uit en plaats de antenne goed om de ontvangst in de DAB- en FM-modus te verbeteren.

19 SD-kaartsleuf

- Plaats een SD-kaart om audio af te spelen vanaf de SD-kaart of om audio op te nemen op de SD-kaart.

20 Wi-Fi-antenne

- Plaats deze antenne goed om de Wi-Fi-ontvangst van de radio te verbeteren.

21 Voedingsingang

- Voedingsingang voor netsnoer (100 - 240 V ~ 50 / 60 Hz, 32 W)

22 LAN-ethernetpoort

- Sluit een ethernetkabel aan om de radio aan te sluiten op een Local Area Network (LAN).

23 AUX-INGANG

- 3,5mm-aansluiting voor audio-invoer vanaf een extern apparaat.

24 LINE-UITGANG

- 3,5mm-aansluiting voor audio-uitvoer naar een extern apparaat.

25 Hoofdtelefoonaansluiting

- 3,5mm-aansluiting voor stereo audio-uitvoer naar een hoofdtelefoon of oortelefoon.

26 USB-poort

- Plaats of sluit een extern USB-apparaat aan om audio af te spelen in de USB-modus of om audio op te nemen op het USB-apparaat.

27 NFC-detectiegebied

Afstandsbediening

a Aan / uit-knop (⏻)

- Druk om de radio in / uit te schakelen.

b MUTE-knop

- Druk om de audio-uitvoer van de radio te dempen of het dempen op te heffen.
- Numerieke knoppen

c Druk om een tracknummer of voorkeuzendernummer te selecteren.

- Houd ingedrukt om de radiozender die wordt afgespeeld op te slaan als een voorkeuzender.

d INFO / MENU-knop

- Druk om door informatie van de afspeler te bladeren op het display van de radio.

- Houd ingedrukt om het menu voor de huidige modus te openen.

e AUTOMATISCH AFSTEMMEN-knop

- Druk om een volledige scan uit te voeren in de DAB-radiomodus.
- Druk om naar de volgende zender te scannen in de FM-radiomodus.

f Map omhoog-knop

- Druk om te navigeren in menu's.
- Druk om naar de volgende voorkeuzender te gaan.
- Druk om naar de volgende map te gaan in de USB-, SD- en CD-modus.

g Afstemmen omlaag / Vorige track / Terugspoelen-knop (⏮ / Tune-)

- Druk om de frequentie te verlagen in de FM-radiomodus.
- Druk om naar de start van de track of vorige track te gaan in de USB-, SD-, CD-, Bluetooth- en Spotify-modus.
- Druk om te navigeren in menu's.
- Houd ingedrukt om automatisch te scannen naar de volgende zender met een lagere frequentie in de FM-radiomodus.
- Houd ingedrukt om terug te spoelen in de USB-, SD-, CD- en Bluetooth-modus.

h Map omlaag-knop

- Druk om te navigeren in menu's.
- Druk om naar de vorige voorkeuzender te gaan.
- Druk om naar de vorige map te gaan in de USB-, SD- en CD-modus.

i TERUG-knop

- Druk om één stap terug te gaan in het menu van de radio.

j RECORD-knop

- Druk om de audio-uitvoer van de radio op te slaan op een USB-apparaat of SD-kaart.

k DIMMER-knop

- Druk herhaaldelijk om de helderheid van de achtergrondverlichting van de radio aan te passen.

l ALARM-knop

- Druk wanneer de radio is ingeschakeld om naar het alarmmenu van de radio te gaan.
- Druk wanneer de radio zich in de stand-bymodus bevindt herhaaldelijk om de alarmen van de radio in / uit te schakelen.

m SLAAP-knop

- Druk herhaaldelijk om de slaaptimer van de radio in te stellen.

- n** Koppelen via Bluetooth-knop
- Druk om over te schakelen naar de Bluetooth-koppelingsmodus.

o Loudness-knop

- Druk om de loudness-functie van de radio in / uit te schakelen.

p EQ-knop

- Druk om het EQ-menu te openen en een EQ-modus te selecteren.

q SELECT / STOP-knop (SELECT / ■)

- Druk om het afspelen te stoppen in de USB-, SD- en CD-modus.

- Druk om een item te openen / selecteren in de menu's van de radio.

- Druk om het menu 'Recall from Preset' (voorkeuzender oproepen) te openen in de DAB / FM-radio-, internetradio- en podcastmodus.

- Houd ingedrukt om het menu 'Save to Preset' (voorkeuzender opslaan) te openen in de DAB / FM-radio-, internetradio- en podcastmodus.

r Volume omhoog / omlaag-knop

- Druk op VOL. + om het volume te verhogen.
- Druk op VOL. - om het volume te verlagen.

s Afstemmen omhoog / Volgende track / Vooruitspoelen-knop (▶▶ / Tune +)

- Druk om de frequentie te verhogen in de FM-radiomodus.

- Druk om naar de volgende track te gaan in de USB-, SD-, CD-, Bluetooth- en Spotify-modus.

- Druk om te navigeren in menu's.

- Houd ingedrukt om automatisch te scannen naar de volgende zender met een hogere frequentie in de FM-radiomodus.

- Houd ingedrukt om vooruit te spoelen in de USB-, SD-, CD- en Bluetooth-modus.

t Afspelen / Pauzeren-knop (PLAY / ▶||)

- Druk om het afspelen te starten of het afspelen te pauzeren / hervatten.

u HERHALEN-knop

- Druk herhaaldelijk op de HERHALEN-knop om door de beschikbare herhaalmodi (één herhalen, alles herhalen, map herhalen en intro herhalen) te bladeren in de USB-, SD- en CD-modus. Het pictogram van de geselecteerde herhaalmodus wordt onderaan het display van de radio weergegeven.

v SHUFFLE-knop

- Druk herhaaldelijk op de SHUFFLE-knop om de shuffle-modus in / uit te schakelen in de USB-, SD- en CD-modus. Als shuffle is ingeschakeld, wordt het shuffle-pictogram onderaan het display van de radio weergegeven.

w MODUS-knop

- Druk herhaaldelijk om de gewenste modus te selecteren.

x Infrarood-LED

- Licht op wanneer de afstandsbediening een commando naar de radio stuurt.

Opmerking:

Alle instructies in de handleiding maken gebruik van de bedieningselementen op de radio zelf. Als u in plaats daarvan de afstandsbediening wilt gebruiken, gebruik dan de corresponderende knoppen op de afstandsbediening. Sommige functies, zoals het dempen van het geluid en het instellen van de herhaal- / shuffle-modus, kunnen alleen met de afstandsbediening worden bediend.

3. Aan de slag

Volg de instructies in dit hoofdstuk om in een mum van tijd aan de slag te gaan met uw DDR-66BT.

NL

Een geschikte plaats voor de radio vinden

Nadat u de radio uit de doos hebt gehaald, dient u rekening te houden met de volgende richtlijnen bij het vinden van een geschikte plaats voor de radio:

- Plaats de radio op een vlakke, egale ondergrond, zoals een tafel.
- Plaats de radio niet in de buurt van warmtebronnen.
- Zorg ervoor dat er voldoende ruimte wordt vrijgelaten rond de radio voor goede ventilatie.
- Als u van plan bent om de radio met uw Wi-Fi-netwerk te verbinden, zorg er dan voor dat u de radio plaatst op een plek met goede Wi-Fi-ontvangst.
- Plaats de radio niet in de buurt van apparaten die de Wi-Fi-ontvangst kunnen verstoren, zoals magnetrons.

De afstandsbediening voorbereiden

De afstandsbediening van de radio vereist twee AAA-batterijen om te werken.

De batterijen plaatsen:

1. Open het batterijvak op de achterkant van de afstandsbediening.
2. Plaats twee AAA-batterijen in het batterijvak in de richting die is aangegeven in het diagram in het batterijvak.
3. Sluit het batterijvak weer.

De radio aansluiten op het lichtnet

De DDR-66BT kan worden gevoed via het meegeleverde netsnoer. Controleer voordat u de stekker van het netsnoer in een stopcontact steekt of de spanning van het stopcontact binnen het ondersteunde bereik valt dat is afgedrukt op de achterkant van de radio (100-240 V ~ 50/60 Hz).

Als dit het geval is, sluit u eerst de connector van het netsnoer aan op de radio en vervolgens steekt u de stekker van het netsnoer in het stopcontact.

De eerste installatie van de radio uitvoeren

Nadat u uw DDR-66BT voor het eerst voorziet van stroom, schakelt de radio automatisch in. Tijdens het opstarten van de radio, wordt 'SANGEAN' weergegeven op het display van de radio. Wanneer de software is geladen, wordt de installatiewizard van de radio automatisch gestart.

De installatiewizard van de radio geeft u een link naar het privacybeleid en leidt u door de configuratie van de tijdnootatie en de netwerkverbinding van de radio.

1. Wanneer de installatiewizard wordt weergegeven, zal deze eerst een link tonen naar het privacybeleid met betrekking tot het gebruik van de radio. Lees het privacybeleid voordat u de radio gebruikt en gebruik de online functionaliteit van de radio alleen als u akkoord gaat met het privacybeleid. Druk op SELECT / ■ als u akkoord gaat met het privacybeleid.

2. Vervolgens vraagt de radio of u nu de installatiewizard wilt starten. Gebruik de knoppen V / I◀◀ en ▶▶I / Λ om [Yes] (ja) of [No] (nee) te selecteren en druk vervolgens op SELECT / ■ om uw keuze te bevestigen. Selecteer [Yes] om door te gaan met de installatiewizard of selecteer [No] om rechtstreeks naar het hoofdmenu van de radio te gaan zonder de tijdnootatie en de netwerkverbinding van de radio te configureren.

3. Nadat u [Yes] hebt geselecteerd, wordt de melding '12 / 24 hour format' weergegeven op het display van de radio. Gebruik de knoppen V / I◀◀ en ▶▶I / Λ om de gewenste tijdnootatie te selecteren en druk vervolgens ter bevestiging van uw keuze op SELECT / ■.

4. Daarna wordt de lijst voor het automatisch bijwerken van de tijd en datum weergegeven op het display van de radio.

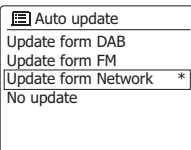

Gebruik de knoppen V / I◀◀, ▶▶I / Λ en SELECT / ■ om een van de volgende 4 opties te selecteren:

- **[Update from DAB]:** Synchroniseer de tijd en datum van de radio via DAB-zenders.
 - **[Update from FM]:** Synchroniseer de tijd en datum van de radio via FM-zenders.
 - **[Update from Network]:** Synchroniseer de tijd en datum van de radio via een netwerkverbinding.
 - **[No update]:** De tijd en datum worden niet gesynchroniseerd en moet handmatig worden ingesteld.
5. Nadat u de methode voor het automatisch bijwerken van de tijd en datum hebt geselecteerd, vraagt de radio of u de radio verbonden wilt houden met het netwerk als de radio in de stand-bymodus staat. Gebruik de knoppen V / I◀◀ en ▶▶I / Λ om [Yes] of [No] te selecteren en druk vervolgens op SELECT / ■ om uw keuze te bevestigen.

6. De netwerkwizard scant nu naar netwerken en toont een lijst met Wi-Fi-netwerken die door de radio worden gedetecteerd, samen met verschillende andere opties.

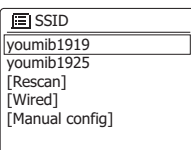

Gebruik de knoppen V /

I◀◀, ▶▶I / Λ en SELECT / ■ om een van de opties te selecteren:

- **[Naam van Wi-Fi-netwerk]:** Selecteer de naam van een Wi-Fi-netwerk om door te gaan naar het scherm voor het invoeren van het wachtwoord voor het geselecteerde netwerk.
 - **[Rescan]:** Selecteer deze optie om opnieuw te scannen naar Wi-Fi-netwerken.
 - **[Wired]:** Selecteer deze optie als u de radio met een ethernetkabel (niet meegeleverd) hebt aangesloten op een LAN.
 - **[Manual config]:** Selecteer deze optie om de internetverbinding van de radio handmatig te configureren (bekabeld / draadloos, DHCP ingeschakeld / uitgeschakeld, IP-adres / subnetmasker, SSID, authenticatiemethode en wachtwoord).
7. U hebt nu de installatiewizard voltooid en bent klaar om uw DDR-66BT in gebruik te nemen. Nadat u de installatiewizard hebt voltooid, wordt het hoofdmenu van de radio weergegeven op het display.

Opmerkingen:

- **U kunt door alle menu's van de radio navigeren door een optie te selecteren met de knoppen V / I◀◀ en ▶▶I / Λ en door op SELECT / ■ te drukken om een item te openen of te selecteren.**
- **Tijdens de installatiewizard worden de standaardinstellingen en aanbevolen instellingen van de radio aangegeven met een asterisk.**
- **Als u gebruik wilt maken van de internetfuncties van de DDR-66BT of de radio wilt bedienen met de UNDOK-app, moet de radio zijn verbonden met een netwerk met internettoegang.**

De radio in- / uitschakelen

De DDR-66BT kan worden in- of uitgeschakeld door op de Aan / uit-knop te drukken. Nadat de radio is ingeschakeld, selecteert de radio automatisch de laatst gebruikte bron.

Een afspeelbron selecteren

Er zijn twee manieren om een afspeelbron te selecteren:

Met het hoofdmenu van de radio

- Open het hoofdmenu van de radio door INFO / MENU ingedrukt te houden en vervolgens de optie [Main menu] te selecteren met de knoppen V / I◀◀, ▶▶I / Λ en SELECT / ■ (raadpleeg hoofdstuk 15 'Het hoofdmenu gebruiken' voor meer informatie over het hoofdmenu van de radio).
- Selecteer vervolgens de afspeelbron met V / I◀◀ of ▶▶I / Λ en druk ter bevestiging van uw keuze op SELECT / ■.

De knoppen MEDIA en RADIO gebruiken

- Druk herhaaldelijk op MEDIA om de CD-, USB-, SD- of Bluetooth-modus te selecteren.
- Druk herhaaldelijk op RADIO om de internetradio-, podcast-, Spotify-, Amazon Music-, Deezer-, DAB-radio-, FM-radio- of AUX in-modus te selecteren.

4. De radio bedienen met de UNDOK-app

Uw DDR-66BT kan niet alleen met de knoppen op de radio of de afstandsbediening worden bediend, maar kan met behulp van de UNDOK-app ook worden bediend vanaf een slim apparaat. De UNDOK-app biedt een intuïtieve en gebruiksvriendelijke gebruikersinterface, stelt u in staat om veel van de instellingen van de radio te configureren en is beschikbaar voor Android en iOS.



UNDOK

De UNDOK-app gebruiken om de radio te bedienen

Volg deze stappen om de UNDOK-app te gebruiken om uw radio te bedienen:

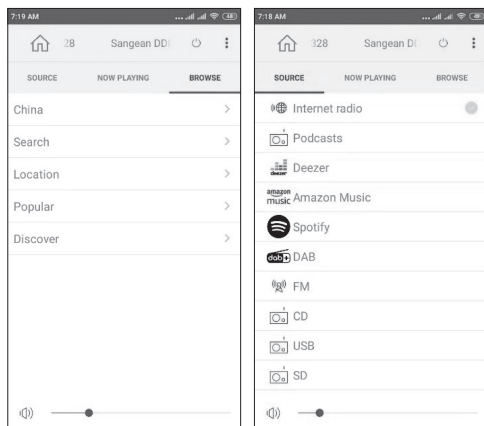
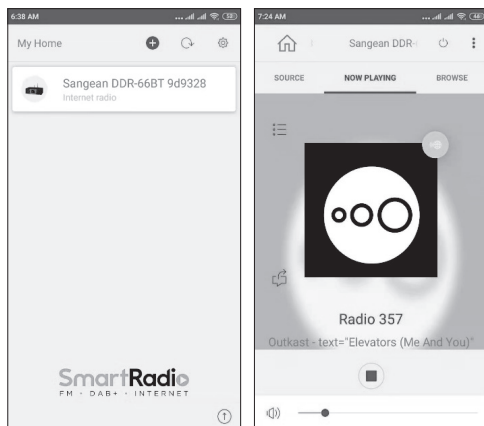

1. Download en installeer de UNDOK-app voor uw apparaat door naar 'UNDOK' te zoeken in de Apple App Store of de Google Play Store.

2. Zorg ervoor dat de radio en uw slimme apparaat met hetzelfde netwerk zijn verbonden. Instructies voor het verbinden van de radio met uw netwerk vindt u in de paragraaf 'De eerste installatie van de radio uitvoeren' van hoofdstuk 3 'Aan de slag'.

3. Open de UNDOK-app op uw slimme apparaat.

Nadat u de UNDOK-app hebt gestart, zou uw

DDR-66BT op het startscherm van de app moeten verschijnen met de naam 'DDR-66BT xxxxxx' (de alfanumerieke code van 6 tekens zijn de laatste 6 tekens van het MAC-adres van uw radio).

4. Maak verbinding met de radio door erop te tikken.

5. Selecteer het tabblad 'Source' in de linkerbovenhoek om de afspeelbron van de radio te selecteren.

6. Selecteer het tabblad 'Browse' in de rechterbovenhoek om door de inhoud voor de geselecteerde bron te bladeren.

7. Het afspelen, afstemmen en volume kan worden geregeld met de bedieningselementen in de app.

Opmerkingen:

• Als uw DDR-66BT niet is verbonden met uw netwerk voordat u de UNDOK-app start, kan de app zelf ook worden gebruikt om uw radio met het netwerk te verbinden. Volg de instructies op het scherm om het verbinden van de radio met het netwerk te voltooien.

• Deze instructies en screenshots zijn gebaseerd op de Android-versie van de UNDOK-app voor smartphones. Als u een ander type apparaat gebruikt, kunnen de schermindeling en / of pictogrammen enigszins afwijken.

De instellingen van de radio configureren met de UNDOK-app

Volg deze stappen om de instellingen van de radio te configureren met de UNDOK-app:

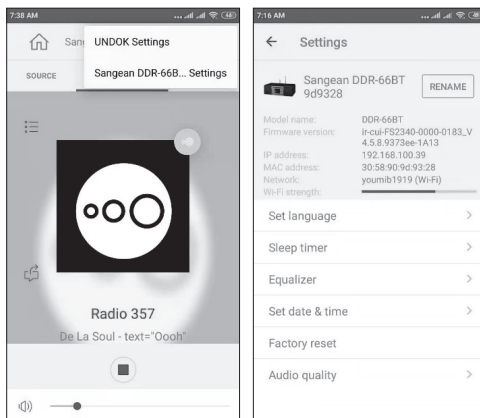

1. Start de UNDOK-app op uw slimme apparaat en maak zoals eerder beschreven verbinding met de radio.

2. Tik op het pictogram met de drie stippen in de rechterbovenhoek van het scherm en selecteer 'Sangean DDR-66B... Settings'.

3. De instellingen van de radio die geconfigureerd kunnen worden met de UNDOK-app verschijnen nu op het scherm van uw slimme apparaat. Als u een instelling wilt configureren, tik dan simpelweg op de instelling en stel deze naar wens in.

Opmerking:

Deze instructies en screenshots zijn gebaseerd op de Android-versie van de UNDOK-app voor smartphones. Als u een ander type apparaat gebruikt, kunnen de

NL

schermindeling en / of pictogrammen enigszins afwijken.

5. Luisteren naar internetradio

De DDR-66BT kan tienduizenden internetzenders van over de hele wereld ontvangen wanneer de radio is verbonden met internet via Wi-Fi of de ethernetpoort.

Volg deze stappen om naar internetradio te luisteren

1. Schakel de radio in met de Aan / uit-knop.
2. Selecteer de internetradiomodus door herhaaldelijk op RADIO te drukken of via het hoofdmenu van de radio.

3. Als de internetradiomodus voor het eerst wordt gebruikt, wordt het keuzemenu voor internetradiozenders weergegeven op het display van de radio.

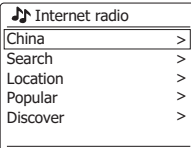

Selecteer een van de opties om af te stemmen op een internetradiozender:

- **[Uw land]:** Selecteer deze optie om af te stemmen op internetradiozenders uit uw land ('China' in de bovenstaande afbeelding). Nadat u deze optie hebt geselecteerd, kunt u ervoor kiezen om af te stemmen op lokale internetradiozenders of populaire radiozenders uit uw land, of om te zoeken naar internetradiozenders uit uw land op basis van een genre of een stad.
 - **[Search]:** Selecteer deze optie om op naam naar een internetradiozender te zoeken. Gebruik na het selecteren van deze optie de knoppen V / \lll , \ggg / \wedge en SELECT / \blacksquare om het zoekwoord in te voeren.
 - **[Location]:** Selecteer deze optie om op locatie naar internetradiozenders te zoeken en op deze zenders af te stemmen. In dit submenu kunnen locaties van over de hele wereld worden geselecteerd.
 - **[Popular]:** Selecteer deze optie om af te stemmen op populaire internetradiozenders van over de hele wereld.
 - **[Discover]:** Selecteer deze optie om internetradiozenders te filteren op herkomst, genre en taal.
4. Na het selecteren van een internetzender met een van de hierboven beschreven opties, zal de radio afstemmen op de geselecteerde zender en deze afspelen.
 5. Druk tijdens het luisteren naar een internetradiozender op PLAY / \ggg om het afspelen te stoppen / hervatten.

Het internetradiomenu

U kunt het internetradiomenu openen door INFO / MENU ingedrukt te houden wanneer de radio zich in de internetradiomodus bevindt.

Het internetradiomenu biedt de volgende opties:

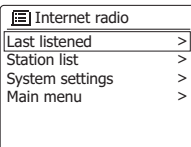

- **[Last listened]:** Selecteer deze optie om een lijst met de laatste internetradiozenders en podcasts waarop u

eerder hebt afgestemd weer te geven.

- **[Station list]:** Selecteer deze optie om naar het keuzemenu voor internetradiozenders te gaan dat eerder in dit hoofdstuk is beschreven.
- **[System settings]:** Selecteer deze optie om naar het systeeminstellingenmenu te gaan en de radio te configureren (raadpleeg hoofdstuk 14 'Het systeeminstellingenmenu gebruiken' voor meer informatie).
- **[Main menu]:** Selecteer deze optie om terug te gaan naar het hoofdmenu, waar u kunt overschakelen naar een van de verschillende modi van de radio, de alarmen of de slaaptimer van de radio kunt instellen of naar het systeeminstellingenmenu kunt gaan (raadpleeg hoofdstuk 15 'Het hoofdmenu gebruiken' voor meer informatie).

Internetradiozenders opslaan als voorkeurzenders

Uw DDR-66BT kan tot 10 internetradiozenders of podcasts opslaan als voorkeurzenders. Voorkeurzenders kunnen snel worden opgeroepen zonder dat u veel van de menu's van de radio hoeft te doorlopen.

Volg deze stappen om een internetradiozender op te slaan als voorkeurzender:

1. Schakel de radio in, selecteer de internetradiomodus en stem zoals eerder beschreven af op een internetradiozender.
2. Houd de knop SELECT / \blacksquare ingedrukt.
3. Het scherm voor het opslaan als voorkeurzender verschijnt op het display. Selecteer de voorkeurzender waaronder u de internetradiozender wilt opslaan met V / \lll of \ggg / \wedge en druk op SELECT / \blacksquare om de zender op te slaan onder het gekozen voorkeurzendernummer. Als er al een andere internetradiozender of podcast is opgeslagen onder het gekozen voorkeurzendernummer, dan wordt die zender of podcast overschreven.
4. Nadat u op SELECT / \blacksquare hebt gedrukt, toont het display de melding 'Preset stored' (voorkeurzender opgeslagen) om aan te geven dat de voorkeurzender met succes is opgeslagen onder het gekozen voorkeurzendernummer.

Internetvoorkeurzenders oproepen

Wanneer de radio zich in de internetradio- of podcastmodus bevindt en het menu niet wordt weergegeven:

1. Druk op SELECT / \blacksquare .
2. Selecteer een voorkeurzendernummer met V / \lll of \ggg / \wedge en druk ter bevestiging van uw keuze op SELECT / \blacksquare .
3. De radio stemt nu af op de geselecteerde voorkeurzender.

Informatie over internetradiozenders weergeven op het display

Druk tijdens het luisteren naar een internetradiozender herhaaldelijk op INFO / MENU om op het display van de radio door de volgende informatie te bladeren:

- Artiest en tracknaam
- Slogan en beschrijving van zender

- Taal en locatie
- Bitrate en samplingrate
- Afspeelbuffer
- De huidige datum

6. Luisteren naar podcasts

De DDR-66BT kan ook op vele verschillende podcasts van over de hele wereld afstemmen.

Volg deze stappen om naar podcasts te luisteren

1. Schakel de radio in met de Aan / uit-knop.
2. Selecteer de podcastmodus door herhaaldelijk op RADIO te drukken of via het hoofdmenu van de radio.
3. Als de podcastmodus voor het eerst wordt gebruikt, wordt het keuzemenu voor podcasts weergegeven op het display van de radio.
4. Selecteer een van de opties om af te stemmen op een podcast:



- **[Uw land]:** Selecteer deze optie om af te stemmen op een podcasts uit uw land ('China' in de bovenstaande afbeelding). Nadat u deze optie hebt geselecteerd, kunt u ervoor kiezen om af te stemmen op lokale podcasts, populaire podcasts of op genre naar podcasts uit uw land te zoeken.
- **[Een populair onderwerp]:** Selecteer deze optie om af te stemmen op podcasts die betrekking hebben op een onderwerp dat momenteel populair is ('COVID-19' in de bovenstaande afbeelding). Dit onderwerp zal van tijd tot tijd veranderen, afhankelijk van wat op dit moment een populair onderwerp is in uw tijdzone / regio.
- **[Search]:** Selecteer deze optie om op naam naar een podcast te zoeken. Gebruik na het selecteren van deze optie de knoppen **V** / **◀** / **▶** / **Λ** en **SELECT** / **■** om het zoekwoord in te voeren.
- **[Location]:** Selecteer deze optie om op locatie naar podcasts te zoeken en op deze podcasts af te stemmen. In dit submenu kunnen locaties van over de hele wereld worden geselecteerd.
- **[Discover]:** Selecteer deze optie om podcasts te filteren op herkomst, genre en taal.

5. Na het selecteren van een podcast met een van de hierboven beschreven opties, zal de radio afstemmen op de geselecteerde podcast en deze afspelen.
6. Druk tijdens het luisteren naar een podcast op **PLAY** / **▶** om het afspelen te pauzeren / hervatten.

Het podcastmenu

Het podcastmenu is identiek aan het internetradiomenu dat al eerder is beschreven, maar in plaats van de optie **[Station list]** heeft dit menu de optie **[Podcast list]**, waarmee u terug gaat naar het keuzemenu voor podcasts dat hiervoor in dit hoofdstuk is beschreven.

Podcasts opslaan als voorkeuzenders en oproepen

Zoals eerder vermeld, kunnen zowel internetradiozenders als podcasts worden opgeslagen in dezelfde lijst met voorkeuzenders en deze voorkeuzenders kunnen op dezelfde manier worden opgeroepen. Raadpleeg de paragrafen 'Internetradiozenders opslaan als voorkeuzenders' en 'Internetvoorkeuzenders oproepen' in het vorige hoofdstuk voor meer informatie.

Informatie over podcasts weergeven op het display

Druk tijdens het luisteren naar een podcast herhaaldelijk op **INFO** / **MENU** om op het display van de radio door de volgende informatie te bladeren:

- Tracknaam
- Trackbeschrijving
- Artiest
- Album
- Bitrate en samplingrate
- Afspeelbuffer
- De huidige datum

NL

7. Luisteren naar streamingservices

De DDR-66BT kan ook worden gebruikt om audio van de streamingdiensten Spotify, Amazon Music en Deezer te beluisteren. Als u een premium-account voor een van deze services hebt, volg dan de onderstaande instructies om de radio te verbinden met de gewenste audiostreamingservice.

Luisteren naar Spotify

De Spotify-software is onderhevig aan licenties van derden die u hier kunt vinden:



<https://www.spotify.com/connect/third-party-licenses>

Gebruik uw telefoon, tablet of computer als afstandsbediening voor Spotify.

Ga naar [spotify.com/connect](https://www.spotify.com/connect) voor meer informatie.

Luisteren naar Amazon Music

Volg deze stappen als u Amazon Music-audio via de radio wilt afspelen:

1. Schakel de radio in met de Aan / uit-knop.
2. Selecteer de Amazon Music-modus door herhaaldelijk op RADIO te drukken of via het hoofdmenu van Muziek.
3. Gebruik de UNDOK-app (raadpleeg hoofdstuk 4 'De radio bedienen met de UNDOK-app' voor meer informatie) om verbinding te maken met en u aan te melden bij Amazon Music.
4. Bedien het afspelen met de bedieningsapp of de knoppen op de radio.

Voor meer informatie over Amazon Music gaat u naar <https://music.amazon.com>.

Luisteren naar Deezer

Volg deze stappen als u Deezer-muziek via de radio wilt afspelen:

1. Schakel de radio in met de Aan / uit-knop.
2. Selecteer de Deezer-modus door herhaaldelijk op RADIO te drukken of via het hoofdmenu van de radio.
3. Meld u aan bij Deezer door uw gebruikersnaam en wachtwoord in te voeren met de knoppen V / ◀◀, ▶▶ / ∧ en SELECT / ■.
4. Gebruik het menu en de knoppen van de radio om het afspelen te bedienen.

Voor meer informatie over Deezer gaat u naar <https://www.deezer.com/>.

8. Luisteren naar DAB-radio

Afstemmen op DAB-zenders

Volg deze stappen om af te stemmen op DAB-radiozenders:

1. Schakel de radio in met de Aan / uit-knop.
2. Selecteer de DAB-radiomodus door herhaaldelijk op RADIO te drukken of via het hoofdmenu van de radio.
3. Als de DAB-radiomodus voor het eerst wordt gebruikt, voert de radio automatisch een volledige scan uit om alle beschikbare DAB-radiozenders te vinden. De zenderteller wordt opgehoogd als er tijdens het scannen nieuwe zenders worden gevonden en de gevonden zenders worden toegevoegd aan de lijst die is opgeslagen in de radio. De balk op het display van de radio geeft de voortgang van de scan aan.
4. Als het scannen is voltooid, geeft de radio alle gevonden zenders weer. Gebruik de knoppen V / ◀◀ en ▶▶ / ∧ om door de lijst met zenders te bladeren en druk op SELECT / ■ om af te stemmen op de gekozen zender.

Opmerking:

Zorg er voordat u de DAB-radiomodus selecteert en een scan uitvoert voor dat de DAB / FM-antenne op de achterkant van de radio volledig is uitgestrekt en de radio-ontvangst goed is.

Het DAB-menu

U kunt het DAB-menu openen door INFO / MENU ingedrukt te houden wanneer de radio zich in de DAB-radiomodus bevindt.

Het DAB-menu biedt de volgende opties:

- **[Station list]:** Selecteer deze optie om alle DAB-radiozenders die gevonden zijn weer te geven en af te stemmen op een van de gevonden zenders. Als er nog geen zenders zijn gevonden, voert de radio opnieuw een volledige scan uit.
- **[Scan]:** Selecteer deze optie om een volledige scan uit te voeren en alle gevonden DAB-radiozenders op te slaan in de zenderlijst.
- **[Manual tune]:** Selecteer deze optie om handmatig af te stemmen op een DAB-kanaal / frequentie.

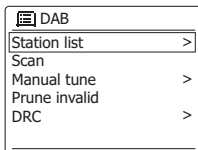

- **[Prune invalid]:** Selecteer deze optie om alle niet-beschikbare zenders uit de zenderlijst te verwijderen.
- **[DRC]:** Dynamic Range Control (ook bekend als DRC) kan zachtere geluiden eenvoudiger hoorbaar maken wanneer uw radio wordt gebruikt in een lawaaige omgeving door het dynamisch bereik van het audiosignaal te reduceren.

Selecteer deze optie en gebruik vervolgens V / ◀◀ of ▶▶ / ∧ om de gewenste DRC-instelling te selecteren:

- **[DRC high]:** DRC wordt ingesteld zoals uitgezonden door de zender.
- **[DRC low]:** DRC-niveau wordt ingesteld op 1 / 2 van het niveau dat wordt uitgezonden door de zender.
- **[DRC off]:** DRC is uitgeschakeld. Uitgezonden DRC wordt genegeerd. Dit is de standaardinstelling.

Druk op SELECT / ■ om de instelling te bevestigen.

- **[Station order]:** Selecteer deze optie en selecteer vervolgens **[Alphanumeric]** om de zenderlijst alfanumeriek te sorteren of selecteer **[Ensemble]** om de zenderlijst op DAB-multiplex te sorteren.
- **[System settings]:** Selecteer deze optie om naar het systeeminstellingenmenu te gaan en de radio te configureren (raadpleeg hoofdstuk 14 'Het systeeminstellingenmenu gebruiken' voor meer informatie).
- **[Main menu]:** Selecteer deze optie om terug te gaan naar het hoofdmenu, waar u kunt overschakelen naar een van de verschillende modi van de radio, de alarmen of de slaaptimer van de radio kunt instellen of naar het systeeminstellingenmenu kunt gaan (raadpleeg hoofdstuk 15 'Het hoofdmenu gebruiken' voor meer informatie).

Informatie over DAB-radio weergegeven op het display

Druk tijdens het luisteren naar een DAB-zender herhaaldelijk op INFO / MENU om op het display van de radio door de volgende informatie te bladeren:

- Tekst
- Programmatype
- Multiplex-naam en frequentie
- Signaalfout en -sterkte
- Bitrate en audiotype
- De huidige datum

Als de uitzending in stereo wordt ontvangen, wordt het stereoluidsprekerpictogram weergegeven aan de onderkant van het display van de radio. Als de zender waarop is afgestemd is opgeslagen als een voorkeurzender, wordt het voorkeurzendernummer ook weergegeven aan de onderkant van het display.

9. Luisteren naar FM-radio

Afstemmen op FM-zenders

Volg deze stappen om af te stemmen op FM-radiozenders:

1. Schakel de radio in met de Aan / uit-knop.

2. Selecteer de FM-radiomodus door herhaaldelijk op RADIO te drukken of via het hoofdmenu van de radio.
3. Houd de V / ◀◀ of ▶▶ / ▲ ingedrukt om automatisch af te stemmen op een FM-zender met respectievelijk een lagere of hogere frequentie. Uw radio stopt met scannen wanneer deze een zender met een voldoende sterk signaal heeft gevonden. Het display toont de frequentie van het gevonden signaal en aan de onderkant van het display wordt een signaalsterkepictogram weergegeven om de sterkte van het ontvangen signaal aan te geven. Als er RDS-gegevens beschikbaar zijn, wordt het RDS-pictogram ook onderaan het display van de radio weergegeven en na een paar seconden wordt de naam van de radiozender op het display weergegeven.
4. Druk indien nodig op V / ◀◀ of ▶▶ / ▲ om de frequentie nauwkeurig af te stemmen met stappen van 0.05 MHz.
5. Herhaal de stappen 3 en 4 om af te stemmen op andere radiozenders.

Opmerking:

Zorg er voordat u de FM-radiomodus selecteert en afstemt op zenders voor dat de DAB / FM-antenne op de achterkant van de radio volledig is uitgestrekt en de radio-ontvangst goed is.

Het FM-menu

U kunt het FM-menu openen door INFO / MENU ingedrukt te houden wanneer de radio zich in de FM-radiomodus bevindt.

Het FM-menu biedt de volgende opties:

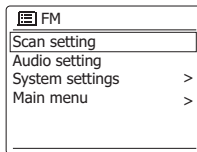

- **[Scan setting]:** Selecteer deze optie om te configureren of de radio alleen naar sterke signalen of naar alle signalen moet zoeken bij gebruik van de automatische afstemfunctie (wanneer u V / ◀◀ of ▶▶ / ▲ ingedrukt houdt).
- **[Audio setting]:** Selecteer deze optie om te configureren of de radio FM-zenders alleen in mono moet afspelen. Door de radio te forceren om FM-uitzendingen in mono af te spelen, kunt u ruis verminderen bij het beluisteren van FM-uitzendingen.
- **[System settings]:** Selecteer deze optie om naar het systeeminstellingenmenu te gaan en de radio te configureren (raadpleeg hoofdstuk 14 'Het systeeminstellingenmenu gebruiken' voor meer informatie).
- **[Main menu]:** Selecteer deze optie om terug te gaan naar het hoofdmenu, waar u kunt overschakelen naar een van de verschillende modi van de radio, de alarmen of de slaaptimer van de radio kunt instellen of naar het systeeminstellingenmenu kunt gaan (raadpleeg hoofdstuk 15 'Het hoofdmenu gebruiken' voor meer informatie).

Informatie over FM-radio weergegeven op het display

Als u naar een FM-radiozender luistert die ook RDS-gegevens uitzendt (het RDS-pictogram wordt weergegeven op het display van de radio), drukt u herhaaldelijk op de INFO / MENU-knop om op het display van de radio door de volgende informatie te bladeren:

- Tekstbericht
- Programmatype
- Frequentie
- De huidige datum

Als er geen RDS-gegevens beschikbaar zijn, kan de radio het tekstbericht en het programmatype niet weergeven. Als het stereoluidsprekerpictogram onderaan het display van de radio wordt weergegeven, geeft dit aan dat de radio een stereo-uitzending ontvangt.

Voorkeurzenders instellen in de DAB- en FM-radiomodus

De radio beschikt over 10 voorkeurzenders voor zowel de DAB- als de FM-radiomodus. In beide modi kan er op dezelfde manier gebruik worden gemaakt van de voorkeurzenders.

1. Schakel de radio in, selecteer vervolgens de DAB- of FM-radiomodus en stem zoals eerder beschreven af op de gewenste radiozender.
2. Houd de knop SELECT / ■ ingedrukt. Het display toont het menu 'Save to Preset' (opslaan als voorkeurzender).
3. Druk op V / ◀◀ of ▶▶ / ▲ om het gewenste voorkeurzendernummer te selecteren. Druk vervolgens op SELECT / ■ om de voorkeurzender op te slaan. De melding 'Preset stored' (voorkeurzender opgeslagen) wordt weergegeven op het display om aan te geven dat de zender is opgeslagen onder het gekozen voorkeurzendernummer. Als er al een andere zender is opgeslagen onder het gekozen voorkeurzendernummer, dan wordt die zender overschreven.
4. U kunt de radiozender die wordt afgespeeld ook opslaan als voorkeurzender door de voorkeurzenderknop van de gewenste voorkeurzender (1-10) op de afstandsbediening ingedrukt te houden totdat het display de melding 'Preset stored' (voorkeurzender opgeslagen) toont. De zender wordt opgeslagen onder de gekozen voorkeurzenderknop. Herhaal deze procedure indien gewenst voor de resterende voorkeurzenders.

Een voorkeurzender oproepen in de DAB- en FM-radiomodus

1. Schakel de radio in en selecteer vervolgens de DAB- of FM-radiomodus door herhaaldelijk op RADIO te drukken of via het hoofdmenu van de radio.
2. Druk op SELECT / ■ om het menu 'Recall from Preset' (voorkeurzender oproepen) te openen.
3. Selecteer een voorkeurzendernummer met V / ◀◀ of ▶▶ / ▲ en druk ter bevestiging van uw keuze op SELECT / ■. De radio stemt nu af op de geselecteerde voorkeurzender. Het gekozen voorkeurzendernummer wordt tevens weergegeven aan de onderkant van het display van de radio.
4. Als alternatief kunt u ook kort op de knop van de knop van de gewenste voorkeurzender op de afstandsbediening drukken. Uw radio stemt nu af op de zender die is opgeslagen in het geselecteerde voorkeurzendergeheugen.

NL

10. Luisteren naar Bluetooth-audio

Als u Bluetooth-muziek naar uw radio wilt streamen, moet u uw Bluetooth-apparaat koppelen met de DDR-66BT. Koppelen creëert een 'band' zodat twee apparaten elkaar kunnen herkennen.

Uw Bluetooth-apparaat voor het eerst koppelen

1. Schakel de radio in met de Aan / uit-knop.
2. Selecteer de Bluetooth-modus door herhaaldelijk op MEDIA te drukken of via het hoofdmenu van de radio. Nadat u de Bluetooth-modus hebt geselecteerd, toont het display van de radio de melding 'No connect' (geen verbinding).
3. Activeer Bluetooth op uw Bluetooth-apparaat (raadpleeg de handleiding van het Bluetooth-apparaat als u niet zeker weet hoe u Bluetooth moet activeren).
4. Ga naar de lijst met Bluetooth-apparaten op uw Bluetooth-apparaat en selecteer het apparaat met de naam 'DDR-66BT' (als u de naam van de radio in het systeeminstellingenmenu van de radio hebt gewijzigd, zoek dan naar de nieuwe naam die u de radio hebt gegeven).

Opmerking:

Op sommige Bluetooth-apparaten (met Bluetooth-versie 2.1 of eerder) moet u mogelijk een pincode invoeren. Als dit het geval is, voer dan de pincode '0000' in.

5. Nadat de apparaten zijn gekoppeld en verbonden, wordt een bevestigingstoon afgespeeld op de radio en het display van de radio toont de naam van het verbonden Bluetooth-apparaat en de afspelerstatus. U kunt nu muziek afspelen op uw Bluetooth-apparaat en de muziek streamen via de luidsprekers van de radio.

Opmerkingen:

- Als uw Bluetooth-apparaat is uitgerust met NFC, kunt u het apparaat ook koppelen door NFC in te schakelen en het NFC-gebied van het Bluetooth-apparaat tegen het NFC-gebied op de radio te tikken.
- Als 2 Bluetooth-apparaten voor het eerst koppelen, moeten beide apparaten zoeken naar de radio en wordt de radio als beschikbaar getoond op beide apparaten. Als een van beide apparaten echter eerst verbinding maakt met de radio, dan verschijnt de radio op het andere Bluetooth-apparaat niet in de lijst.
- Als u uw Bluetooth-apparaat verplaatst tot buiten het Bluetooth-bereik, wordt de verbinding tussen uw Bluetooth-apparaat en de radio tijdelijk verbroken. De radio maakt automatisch opnieuw verbinding als het Bluetooth-apparaat weer binnen bereik komt. U dient er wel rekening mee te houden dat er tijdens de periode waarin de verbinding is verbroken geen ander Bluetooth-apparaat mag worden gekoppeld of verbonden met de radio.
- Als 'DDR-66BT' wordt weergegeven in de lijst met Bluetooth-apparaten, maar uw Bluetooth-apparaat er geen verbinding mee kan maken, verwijder het item dan uit de lijst en koppel vervolgens opnieuw met de radio volgens de eerder beschreven stappen.

- Het effectieve bereik tussen de radio en het gekoppelde Bluetooth-apparaat is ongeveer 10 meter (30 voet). Eventuele obstakels tussen de radio en het apparaat kunnen het bereik verminderen.
- De prestaties van de Bluetooth-connectiviteit kunnen variëren, afhankelijk van het Bluetooth-apparaat waarmee verbinding wordt gemaakt. Bekijk de Bluetooth-mogelijkheden die uw apparaat biedt voordat u verbinding maakt met de radio. Het is mogelijk dat niet alle functies worden ondersteund, afhankelijk van het gebruikte Bluetooth-apparaat.
- Het is bij gebruik van bepaalde mobiele telefoons mogelijk dat het geluid van de Bluetooth-audiostream tijdelijk wordt gedempt of dat de verbinding met het apparaat zelfs tijdelijk wordt verbroken tijdens het verzenden / ontvangen van oproepen, sms-berichten, e-mails of andere activiteiten die niet in verband staan met het streamen van audio. Dergelijk gedrag is een functie van het Bluetooth-bronapparaat en duidt niet op een probleem met uw DDR-66BT.

Audio afspelen in de Bluetooth-modus

Als u uw radio succesvol met het gekozen Bluetooth-apparaat hebt verbonden, kunt u het afspelen van muziek starten met de bedieningselementen van de radio of het verbonden Bluetooth-apparaat.

1. Zodra het afspelen is gestart, wordt de bijgewerkte afspelerstatus 'Playing' (afspelen) weergegeven op het display.
2. Het volume kan op de radio worden ingesteld met de knoppen VOLUME + en - en op het Bluetooth-apparaat met de volumeregeling van het apparaat.
3. Het afspelen kan ook zowel op de radio als op het Bluetooth-apparaat worden bediend. Druk op PLAY / ►|| om het afspelen van audio te starten of het afspelen te pauzeren / hervatten. Druk op V / ◀◀ of ▶▶ / ▲ om naar de vorige of volgende track te gaan of houd V / ◀◀ of ▶▶ / ▲ ingedrukt om terug of vooruit te spelen binnen een track.

Opmerking:

Het is mogelijk dat niet alle apps voor het afspelen van audio of apparaten op alle bedieningselementen reageren.

Audio afspelen vanaf een eerder gekoppeld Bluetooth-apparaat

De DDR-66BT kan tot 8 Bluetooth-apparaten onthouden waarmee eerder is gekoppeld. Als er met meer dan 8 Bluetooth-apparaten is gekoppeld, dan zal het eerste apparaat waarmee is gekoppeld worden overschreven in het geheugen van de radio.

Als uw Bluetooth-apparaat al eerder is gekoppeld met de DDR-66BT, zal de radio uw Bluetooth-apparaat nog steeds hebben onthouden en probeert de radio opnieuw verbinding te maken met het laatst verbonden apparaat. Als het laatst verbonden Bluetooth-apparaat niet beschikbaar is, probeert de radio verbinding te maken met het voorlaatst verbonden Bluetooth-apparaat.

Het Bluetooth-menu

U kunt het Bluetooth-menu openen door INFO / MENU ingedrukt te houden wanneer de radio zich in de Bluetooth-modus bevindt.

Het Bluetooth-menu biedt de volgende opties:

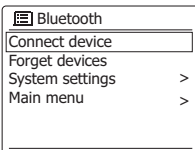

- **[Connect device]:** Selecteer deze optie om de verbinding met het momenteel verbonden Bluetooth-apparaat te verbreken en de radio over te laten schakelen naar de Bluetooth-koppelingsmodus.
- **[Forget devices]:** Selecteer deze optie om ervoor te zorgen dat de radio alle apparaten vergeet waarmee de radio eerder is gekoppeld.
- **[System settings]:** Selecteer deze optie om naar het systeeminstellingenmenu te gaan en de radio te configureren (raadpleeg hoofdstuk 14 'Het systeeminstellingenmenu gebruiken' voor meer informatie).
- **[Main menu]:** Selecteer deze optie om terug te gaan naar het hoofdmenu, waar u kunt overschakelen naar een van de verschillende modi van de radio, de alarmen of de slaaptimer van de radio kunt instellen of naar het systeeminstellingenmenu kunt gaan (raadpleeg hoofdstuk 15 'Het hoofdmenu gebruiken' voor meer informatie).

De verbinding met uw Bluetooth-apparaat verbreken

Als u de verbinding met uw Bluetooth-apparaat wilt verbreken, schakel Bluetooth dan uit op een van beide apparaten, houd de TERUG / Koppelen via Bluetooth-knop op de radio ingedrukt, open het Bluetooth-menu en selecteer **[Connect device]** om ervoor te zorgen dat de radio overschakelt naar de Bluetooth-koppelingsmodus of schakel over naar een andere modus op de radio door op de RADIO- of MEDIA-knop te drukken of via het hoofdmenu van de radio. Als u de verbinding met het Bluetooth-apparaat verbreekt terwijl de radio zich in de Bluetooth-modus bevindt, toont het display van de radio de melding 'No connect' (geen verbinding) en is de radio weer beschikbaar om te koppelen.

Informatie over Bluetooth-audio weergeven op het display

Druk tijdens het luisteren naar Bluetooth-audio herhaaldelijk op INFO / MENU om op het display van de radio door de volgende informatie te bladeren:

- Album
- Artiest
- Titel

11. Luisteren naar CD-audio

De DDR-66BT kan CD's, CD-R's en CD-RW's afspelen en kan zowel normale audio-CD's als CD's met MP3- en WMA-bestanden afspelen (met uitzondering van bestanden die zijn gecodeerd met WMA lossless, WMA Voice, WMA 10 professional en bestanden met DRM-beveiliging).

Opmerking: Dit apparaat ondersteunt alleen standaard 120 mm cd's.

Audio afspelen in de CD-modus

1. Schakel de radio in met de Aan / uit-knop.
2. Selecteer de CD-modus door herhaaldelijk op MEDIA te drukken of via het hoofdmenu van de radio. Nadat u de CD-modus hebt geselecteerd, toont het display van de radio de melding 'No disc' (geen CD).
3. Plaats een CD met het label naar boven gericht in de CD-sleuf. Het display toont tijdens het lezen van de CD de melding 'Reading' (lezen) en een balk die de voortgang van het lezen aangeeft.
4. Nadat de CD is gelezen, drukt u op PLAY / ►II om het afspelen te starten / pauzeren.
5. Druk op V / I◀ om naar het begin van de huidige track of de vorige track te gaan indien de huidige track al op het begin is. Als de huidige track de eerste track van een map op een CD met MP3- of WMA-bestanden is, schakelt de radio terug naar de laatste track van de vorige map. Houd V / I◀ ingedrukt om terug te spelen binnen een track.
6. Druk op ►►I / Λ om naar de volgende track te gaan. Als de huidige track de laatste track van een map op een CD met MP3- of WMA-bestanden is, gaat de radio naar de eerste track van de volgende map. Houd ►►I / Λ ingedrukt om vooruit te spelen binnen een track.
7. Druk op de knop SELECT / ■ om het afspelen te stoppen. Het display van de radio toont nu het totaal aantal mappen en tracks op de CD.

Informatie over CD-audio weergeven op het display

Druk tijdens het afspelen van audio-CD's met MP3- en / of WMA-bestanden herhaaldelijk op INFO / MENU om op het display van de radio door de volgende informatie te bladeren:

- Voortgang
- Bestandsnaam
- Album
- Artiest
- Titel

12. Luisteren naar audio vanaf of audio opnemen op een USB-apparaat of SD-kaart

De DDR-66BT kan MP3- en WMA-bestanden (met uitzondering van bestanden die zijn gecodeerd met WMA lossless, WMA Voice, WMA 10 professional en bestanden met DRM-beveiliging) afspelen vanaf USB-apparaten en SD-kaarten.

Opmerking:
De USB-DC-uitgang kan alleen worden gebruikt in de CD-, USB-en SD-modus. De uitgang kan niet worden gebruikt in andere modi.

Bestanden afspelen vanaf een USB-apparaat of SD-kaart

Volg deze stappen om audiobestanden af te spelen vanaf een USB-apparaat of SD-kaart:

1. Schakel de radio in met de Aan / uit-knop.
2. Plaats het USB-apparaat in de USB-poort of de SD-kaart in de SD-kaartsleuf.
3. Selecteer de USB- of SD-modus door herhaaldelijk op MEDIA te drukken of via het hoofdmenu van de radio. Nadat u een van beide modi hebt geselecteerd, toont het display van de radio de melding 'Reading' (lezen) en een voortgangsbalk om aan te geven dat de radio bezig is met het lezen van de inhoud van het USB-apparaat of de SD-kaart.
4. Nadat de inhoud van het USB-apparaat of de SD-kaart is gelezen, start het afspelen van de eerste track van de eerste map automatisch. De melding 'F01 T001 00:00' wordt weergegeven op het display. Dit vertegenwoordigt respectievelijk het mapnummer, het tracknummer en de afspeeltijd.
5. Druk op PLAY / ►|| om het afspelen te pauzeren / hervatten.
6. Druk op V / ◀◀ om naar het begin van de huidige track of de vorige track te gaan indien de huidige track al op het begin is. Als de huidige track de eerste track van een map is, schakelt de radio terug naar de laatste track van de vorige map. Houd V / ◀◀ ingedrukt om terug te spoelen binnen een track.
7. Druk op ►► / ▲ om naar de volgende track te gaan. Als de huidige track de laatste track van een map is, gaat de radio naar de eerste track van de volgende map. Houd ►► / ▲ ingedrukt om vooruit te spoelen binnen een track.
8. Druk op de knop SELECT / ■ om het afspelen te stoppen. Het display van de radio toont nu het totaal aantal mappen en tracks op het USB-apparaat of de SD-kaart.

Audio opnemen op een USB-apparaat of SD-kaart

Volg deze stappen om audio die wordt afgespeeld door de radio op te nemen op een USB-apparaat of SD-kaart:

1. Schakel de radio in met de Aan / uit-knop.
2. Plaats het USB-apparaat in de USB-poort of de SD-kaart in de SD-kaartsleuf.
3. Selecteer de gewenste modus en speel die audio af die u wilt opnemen.
4. Druk op de RECORD-knop. De radio initialiseert het opnemen naar het USB-apparaat of de SD-kaart nu.

Opmerking:

Als er zowel een USB-apparaat als een SD-kaart zijn geplaatst, neemt de radio op naar het opslagapparaat dat is geselecteerd onder de optie [Rec. default dest.] in het systeeminstellingenmenu (raadpleeg hoofdstuk 14 'Het systeeminstellingenmenu gebruiken' voor meer informatie over deze functie). In de rechterbovenhoek van het display van de radio wordt het opslagapparaat weergegeven waarop de opname wordt opgeslagen.

5. Druk nogmaals op de RECORD-knop om het de

opname te stoppen.

6. Opnamen worden opgeslagen als MP3-bestanden met de naam 'RECXXX' (XXX is het nummer van de opname. De eerste opname krijgt de naam 'REC001', de tweede 'REC002', enz.) in een map met de naam 'REC' op het opslagapparaat.

Informatie over tracks weergeven op het display

Druk tijdens het luisteren naar audio vanaf een USB-apparaat of SD-kaart herhaaldelijk op INFO / MENU om op het display van de radio door de volgende informatie te bladeren:

- Bestandsnaam
- Album
- Artiest
- Titel

13. Luisteren naar audio via de Aux-ingang

U kunt audio vanaf een extern apparaat (zoals een iPod of MP3-speler) via de luidsprekers van de DDR-66BT afspelen. Volg hiervoor de volgende stappen:

1. Sluit het externe apparaat met een 3,5mm-audiokabel (niet meegeleverd) aan op de Aux-ingang van de radio.
2. Zorg ervoor dat zowel de radio als het externe apparaat zijn ingeschakeld.
3. Selecteer de AUX in-modus door herhaaldelijk op RADIO te drukken of via het hoofdmenu van de radio.
4. De audio-uitvoer van het externe apparaat wordt nu afgespeeld via de luidsprekers van de DDR-66BT. Het afspelen moet worden bediend op het externe apparaat, terwijl het volume kan worden geregeld op zowel de radio als op het externe apparaat.

14. Het systeeminstellingenmenu gebruiken

U kunt het systeeminstellingenmenu gebruiken om de DDR-66BT te configureren. Volg deze stappen om het systeeminstellingenmenu te openen:

1. Schakel de radio in met de Aan / uit-knop.
2. Houd de INFO / MENU-knop ingedrukt om het menu voor de huidige modus te openen.
3. Gebruik de knoppen V / ◀◀ en ►► / ▲ om [System settings] te selecteren en druk op SELECT / ■ om het menu te openen.

System settings	
Backlight	>
Equaliser	>
Streaming audio quality	>
Network	>
Time/Date	>

Het systeeminstellingenmenu biedt de volgende opties:

- **[Backlight]:** Selecteer deze optie om de helderheid van de achtergrondverlichting van de radio te configureren. U kunt de vervolgoptie **[Normal]** gebruiken om de helderheid van de achtergrondverlichting wanneer de radio is ingeschakeld in te stellen, terwijl de vervolgoptie **[Standby]** kan worden gebruikt om de helderheid van de achtergrondverlichting in de stand-bymodus in te stellen.
- **[Equaliser]:** Selecteer deze optie om de

equalizermodus van de radio te configureren. U kunt de vervolgoptie [My EQ profile setup] gebruiken om het bas- en treble-niveau van de equalizermodus [My EQ] handmatig in te stellen.

- **[Loudness]:** Selecteer deze optie om de loudness-functie van de radio in of uit te schakelen.
- [Streaming audio quality]: Selecteer deze optie om de kwaliteit van streamingaudio te configureren.
- **[Network]:** Selecteer deze optie om de netwerkverbinding van de radio te configureren, beschikbare netwerkprofielen te bekijken en te selecteren, de verbinding in te stellen met PBC of de netwerkinstellingen te bekijken.
- **[Time / Date]:** Selecteer deze optie om de tijd en datum handmatig in te stellen, om de bron voor het automatisch bijwerken van de tijd en datum in te stellen en de tijdnotatie in te stellen.
- **[Inactive Standby]:** Selecteer deze optie om de tijd te configureren waarna de radio automatisch overschakelt naar de stand-bymodus wanneer de radio niet wordt gebruikt.
- **[Language]:** Selecteer deze optie om de taal te configureren waarin de menu's van de radio worden weergegeven.
- **[Rec. default dest.]:** Selecteer deze optie om de standaardbestemming voor opnamebestanden te configureren. Als er zowel een USB-apparaat als een SD-kaart zijn geplaatst en er worden opnamen gemaakt, worden de bestanden opgeslagen op het opslagapparaat dat hier is geconfigureerd.
- **[Factory reset]:** Selecteer deze optie om de instellingen van de radio te herstellen naar de standaard fabrieksinstellingen. Na bevestiging worden alle gebruikersinstellingen en voorkeurzenders gewist.
- **[Software update]:** Selecteer deze optie om te configureren of de radio periodiek moet controleren op beschikbare software-updates of om direct te controleren op beschikbare software-updates.
- **[Setup wizard]:** Selecteer deze optie om de installatiewizard opnieuw uit te voeren, direct of de volgende keer dat de radio wordt ingeschakeld. Raadpleeg hoofdstuk 3 'Aan de slag' voor meer informatie over het gebruik van de installatiewizard.
- **[Info]:** Selecteer deze optie om de Spotify-versie, de radio-ID en de beschrijvende naam van de radio te bekijken.
- **[Privacy policy]:** Selecteer deze optie om de link naar het privacybeleid van de radio weer te geven.

De tijd en datum handmatig instellen

Het instellen van de datum en tijd van de radio werkt net wat anders dan het configureren van de meeste andere opties en functies van de radio. Als u de tijd en datum niet automatisch kunt bijwerken via de DAB, FM of het netwerk, volg dan deze stappen om de tijd en datum handmatig in te stellen:

1. Open het menu Systeeminstellingen met behulp van de drie eerder beschreven stappen.

2. Selecteer **[Time / Date]**.

Dit submenu biedt de volgende opties:

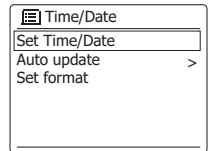

- **[Set Time / Date]:** Selecteer deze optie om de tijd en datum handmatig in te stellen.
 - **[Auto update]:** Selecteer deze optie om een bron voor het automatisch bijwerken van de tijd en datum te selecteren.
 - **[Set format]:** Selecteer deze optie om 12- of 24-uursnotatie te selecteren.
3. Selecteer **[Set Time / Data]** en druk op SELECT / ■ om de tijd en datum van de radio handmatig in te stellen.
 4. Het display van de radio toont de datum en de tijd en de dagcijfers knipperen op het display.
 5. Gebruik de knoppen V / I◀◀ en ▶▶I / Λ om de huidige dag te selecteren en druk ter bevestiging op SELECT / ■.
 6. Daarna knipperen de maandcijfers op het display.
 7. Gebruik de knoppen V / I◀◀ en ▶▶I / Λ om de huidige maand te selecteren en druk ter bevestiging op SELECT / ■.
 8. Daarna knipperen de jaarcijfers op het display.
 9. Gebruik de knoppen V / I◀◀ en ▶▶I / Λ om de huidige jaar te selecteren en druk ter bevestiging op SELECT / ■.
 10. Daarna knipperen de uurecijfers op het display.
 11. Gebruik de knoppen V / I◀◀ en ▶▶I / Λ om de huidige uur te selecteren en druk ter bevestiging op SELECT / ■.
 12. Daarna knipperen de minuutcijfers op het display.
 13. Gebruik de knoppen V / I◀◀ en ▶▶I / Λ om het huidige aantal minuten te selecteren en druk ter bevestiging op SELECT / ■.
 14. Het handmatig instellen van de tijd is nu voltooid en de radio keert terug naar het submenu voor de datum en tijd.

15. Het hoofdmenu gebruiken

Het hoofdmenu kan worden gebruikt om de modus van de radio te selecteren of om de alarmen en slaaptimer van de radio in te stellen. Volg deze stappen om het hoofdmenu te openen:

1. Schakel de radio in met de Aan / uit-knop.
2. Houd de INFO / MENU-knop ingedrukt om het menu voor de huidige modus te openen.

3. Gebruik de knoppen V / I◀◀ en ▶▶I / Λ om **[Main menu]** te selecteren en druk op SELECT / ■ om het menu te openen.

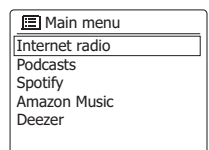

Het hoofdmenu biedt de volgende opties:

- **[Internet radio]:** Selecteer deze optie om over te schakelen naar de internetradiomodus.

- **[Podcasts]:** Selecteer deze optie om over te schakelen naar de podcastmodus.
 - **[Spotify]:** Selecteer deze optie om over te schakelen naar de Spotify-modus.
 - **[Amazon Music]:** Selecteer deze optie om over te schakelen naar de Amazon Music-modus.
 - **[Deezer]:** Selecteer deze optie om over te schakelen naar de Deezer-modus.
 - **[DAB]:** Selecteer deze optie om over te schakelen naar de DAB-radiomodus.
 - **[FM]:** Selecteer deze optie om over te schakelen naar de FM-radiomodus.
 - **[CD]:** Selecteer deze optie om over te schakelen naar de CD-modus.
 - **[USB]:** Selecteer deze optie om over te schakelen naar de USB-modus.
 - **[SD]:** Selecteer deze optie om over te schakelen naar de SD-modus.
 - **[Bluetooth]:** Selecteer deze optie om over te schakelen naar de Bluetooth-modus.
 - **[AUX in]:** Selecteer deze optie om over te schakelen naar de AUX in-modus.
 - **[Sleep]:** Selecteer deze optie om de slaaptimer van de radio in te stellen.
 - **[Alarms]:** Selecteer deze optie om de alarmen van de radio in te stellen.
 - **[System settings]:** Selecteer deze optie om naar het systeeminstellingenmenu te gaan (raadpleeg hoofdstuk 14 'Het systeeminstellingenmenu gebruiken' voor meer informatie over dit menu).
 - **[Preset]:** Selecteer deze optie om een voorkeuzender of de laatst beluisterde zender in te stellen als de alarmbron.
 - **[Volume]:** Selecteer deze optie om het alarmvolume in te stellen.
 - **[Save]:** Selecteer deze optie om de alarminstellingen op te slaan.
4. Stel de eerste vijf van de bovenstaande opties in met behulp van de knoppen V / ◀◀, ▶▶ / ▲ en SELECT / ■.
 5. Selecteer vervolgens **[Save]** en druk op SELECT / ■ om de instellingen op te slaan.
 6. Als u het andere alarm wilt configureren, selecteer dit alarm dan in stap 2 en herhaal de stappen 3 en 4.

Opmerkingen:

- **Als een alarm afgaat, druk dan op de Aan / uit-knop om het alarm uit te schakelen en de radio over te laten schakelen naar de stand-bymodus. Druk herhaaldelijk op de andere knoppen van de radio (behalve de knoppen VOLUME + en -) om het alarm te dempen voor het aantal minuten dat wordt weergegeven op het display van de radio.**
- **Alarmen stoppen nadat 60 minuten zijn verstreken sinds de starttijd van het alarm.**
- **Alarmen kunnen snel worden in- en uitgeschakeld door herhaaldelijk op de ALARM-knop te drukken in de standby-modus.**

De slaaptimer instellen

U kunt de slaaptimer gebruiken om de radio automatisch uit te laten schakelen nadat er een vooraf ingestelde tijd is verstreken. De slaaptimer kan worden ingesteld op een periode van 15 tot 120 minuten door de Aan / uit / Slaap-knop van de radio ingedrukt te houden en tegelijkertijd op V / ◀◀ of ▶▶ / ▲ te drukken om de gewenste slaaptijd te selecteren of via de optie **[Sleep]** van het hoofdmenu.

Volg de onderstaande stappen om de slaaptimer van de radio in te stellen via het hoofdmenu van de radio:

1. Open het hoofdmenu met behulp van de drie eerder beschreven stappen.
2. Selecteer **[Sleep]** en druk op SELECT / ■.
3. Druk op V / ◀◀ of ▶▶ / ▲ om de gewenste slaaptijd te selecteren.
4. Nadat de slaaptijd is verstreken, schakelt de radio automatisch over naar de stand-bymodus. Een actieve slaaptimer wordt aangegeven met een klein slaaptimerpictogram onderaan de afspeelschermen. Dit pictogram toont ook de resterende slaaptijd voordat de radio overschakelt naar de stand-bymodus.
5. Als u de slaaptimer wilt annuleren en de radio wilt uitschakelen voordat de vooraf ingestelde tijd is verstreken, druk dan op Aan / uit-knop om de radio handmatig uit te schakelen. Als u de slaaptimer wilt annuleren en de radio door wilt laten gaan met afspelen, ga dan terug naar de slaaptimerinstellingen (stap 1 tot en met 3 hierboven) en selecteer de optie 'Sleep OFF' in stap 3.

De alarmen instellen

De alarmen van de radio kunnen worden ingesteld door op de ALARM-knop te drukken als de radio is ingeschakeld of via de optie **[Alarms]** in het hoofdmenu. Volg deze stappen om de alarmen van de radio in te stellen:

1. Schakel de radio in met de Aan / uit-knop.

2. Druk op de ALARM-knop of open het hoofdmenu, selecteer **[Alarms]** en druk op SELECT / ■.

3. Beide alarmen en de instellingen ervan worden weergegeven op het display. Selecteer het alarm dat u in wilt stellen.

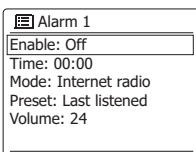

Het submenu voor het configureren van een alarm biedt de volgende opties:

- **[Enable]:** Selecteer deze optie om de alarmfrequentie in te stellen. De beschikbare instellingen zijn **[Off]**, **[Daily]**, **[Once]**, **[Weekends]** en **[Weekdays]** (uit, dagelijks, eenmalig, weekenden en weekdays).
- **[Time]:** Selecteer deze optie om de alarmtijd in te stellen. Dit werkt op dezelfde manier als het instellen van de tijd en datum in het vorige hoofdstuk.
- **[Mode]:** Selecteer deze optie om de modus die wordt gebruikt voor het alarm in te stellen.

Productspecificaties

Stroomvereisten	
Netvoeding	AC 100-240 V, 50/60 Hz / 32W
Batterijen afstandsbediening	2 x AAA
Frequentiebereik	
FM	87.5-108 MHz
DAB	174.928-239.200 MHz
Bekabeld ethernet	10 / 100 Mbit / sec via RJ-45-aansluiting
Wi-Fi	802.11b, g, n, a ondersteund met WEP- en WPA / WPA2-versleuteling. Compatibel met de Wi-Fi-banden 2,4GHz en 5GHz. Frequentie en maximaal uitgezonden vermogen: Wi-Fi: 2412MHz ~ 2472MHz, EIRP=13dBm 5180MHz ~ 5240MHz & 5745MHz ~ 5825MHz, EIRP=8dBm De band 5,15-5,35GHz is alleen toegestaan voor gebruik binnenshuis.
Bluetooth	
Bluetooth-versie	5.0
Ondersteunde Bluetooth-profielen	A2DP, AVRCP
Ondersteunde Bluetooth-codecs	SBC en AAC
Bluetooth-bereik	ca. 10m (30 voet)
Bluetooth-frequentie en maximaal uitgezonden vermogen	2402MHz ~ 2480MHz: 0dBm (Bluetooth EDR)
Circuitkenmerken	
Luidspreker	2 x 3"
Uitgangsvermogen	12 watt x 2 (piek) 7 watt x 2 (continu)
Hoofdtelefoonaansluiting	3,5mm diameter, stereo
Aux-ingang	3,5mm diameter, stereo
Line Out-aansluiting	3,5mm diameter, stereo
Antennesysteem	Wi-Fi-antenne
	Telescopische DAB-antenne
	Telescopische FM-antenne
Bedrijfstemperatuurbereik	0°C tot + 35°C
Informatie over stroomverbruik	
Stand-bymodus	Het apparaat heeft een stand-bymodus met een stroomverbruik van minder dan 0,8W.
Bluetooth-modus	Als er in de Bluetooth-modus geen signaaluitvoer is, is het stroomverbruik in de inactieve toestand na 15 minuten 2,0W.
AUX-modus	Als er in de AUX-modus geen signaaluitvoer is, is het stroomverbruik in de inactieve toestand na 15 minuten 0,8W.

※ De streepjescode op het product is als volgt opgebouwd:

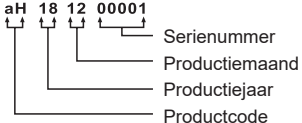
 <p>aH181200001</p>	<p>aH 18 12 00001</p>  <p>Serienummer Productiemaand Productiejaar Productcode</p>
--	---

Sangean behoudt zich het recht voor de specificaties zonder voorafgaande kennisgeving te wijzigen.

 **RECYCLING** Dit product is voorzien van het selectieve sorteersymbool voor afgedankte elektrische en elektronische apparatuur (WEEE). Dit houdt in dat het product bij het recycleren of ontmantelen ervan behandeld moet worden in overeenstemming met de Europese richtlijn 2012/19/EU om de inwerking van deze operatie op het milieu te minimaliseren.