

DCR-89+

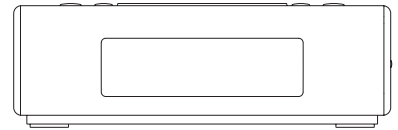

F

Revision 2

Contenu

Commandes	27-28	Réglage de la luminosité	45
Utilisation de la radio horloge pour la première fois	29	Version du logiciel	45
Fonctionnement de la radio horloge	29	Fiche d'entrée auxiliaire	46
Choix d'une station - DAB	30	Fiche casque	46
Services secondaires - DAB	30	Fiche ligne externe	46
Modes d'affichage - DAB	31	Réinitialisation du système	47
Trouver des nouvelles stations - DAB	32	Mise à jour logiciel	48
Accord manuel - DAB	32	Prise USB pour le chargement de l'iPhone/Téléphone portable	49
Nettoyer la liste de stations (fonction Prune) – DAB	33	Avertissements	49
Réglages du Contrôle de la dynamique (DRC) - DAB	34	Caractéristiques	50
Configuration de l'ordre des stations - DAB	34		
Fonctionnement de votre radio – Accord manuel - FM	35		
Modes d'affichage - FM	36		
Réglage du balayage	36		
FM stéréo/mono	37		
Préréglage de stations - DAB & FM	37		
Renommer une station préréglée - DAB & FM	38		
Définir le format horaire	38		
Mise à jour automatique de l'horloge	39		
Réglage manuel de l'horloge	40		
Réglage des horaires d'alarme	41-42		
Annulation des alarmes	43		
Pour voir les réglages de l'alarme	43		
Sieste	43		
Minuterie de la fonction sieste	43		
Minuterie de sommeil	44		
Language	44		
Rétro-éclairage de l'écran	44		

Commandes

F

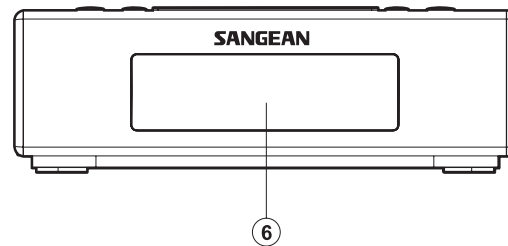
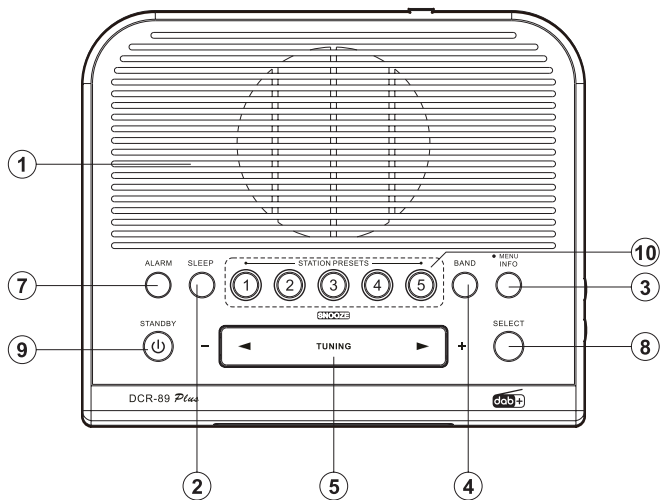

1. Haut-parleurs
2. Bouton sommeil
3. Bouton Menu/Info
4. Bouton Bande
5. Bouton Accord Haut/Bas/Sieste

6. Écran LCD
7. Bouton Alarme
8. Bouton Sélection
9. Bouton Marche/Veille
10. Boutons de pré-réglages de station

Commandes

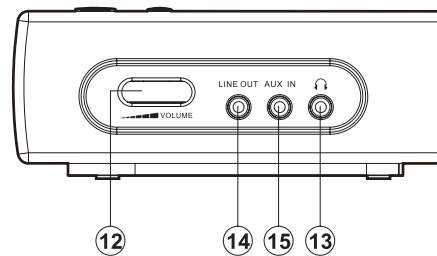
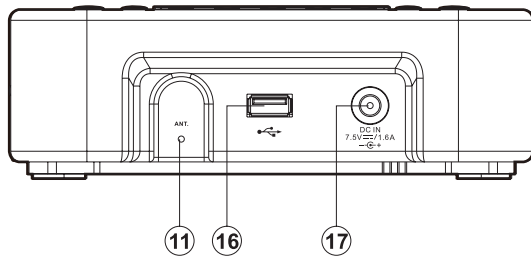

- 11. Antenne filaire
- 12. Contrôle du volume
- 13. Fiche casque
- 14. Fiche ligne externe
- 15. Fiche d'entrée auxiliaire
- 16. Fiche USB
- 17. Fiche prise secteur

Choix d'une station - DAB

1. Appuyez sur le bouton Marche/Veilie pour allumer votre radio-réveil.
2. Appuyez sur le Bouton Bande pour choisir le mode DAB. L'écran affichera le nom de la station de radio actuellement choisie.
3. Appuyez sur les boutons Accord Haut/Bas pour parcourir la liste des stations disponibles.
4. Appuyez et relâchez le Bouton Sélection pour choisir la station. L'écran affichera « Connexion » pendant quelques secondes. La ligne supérieure de l'écran affichera le nom de la station actuellement choisie.
5. Réglez le contrôle du volume sur le paramètre désiré.

Note:

Si après avoir choisi une station, l'écran affiche "Service non disponible", il peut être nécessaire de repositionner votre radio à un endroit offrant une meilleure réception.

Services secondaires - DAB

1. Certaines stations de radio disposent d'un ou plusieurs Services secondaires qui leur sont associés. Si une station dispose d'un service secondaire associé, l'écran affichera ">>" à côté du nom de la station dans la liste des stations. Le service secondaire apparaîtra alors immédiatement après le service primaire si vous appuyez sur le Bouton Accord Haut.
2. Pour vous accorder au service secondaire, appuyez et relâchez le Bouton Sélection. La plupart des services secondaires ne diffuse pas de façon continue et si le service choisi n'est pas disponible, la radio se réaccordera au service primaire associé.

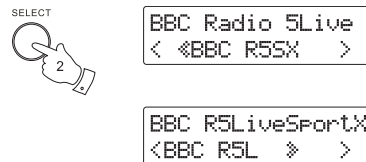

Modes d'affichage - DAB

Votre radio dispose de 8 modes d'affichage:-

1. Appuyez sur le Bouton Info pour parcourir ces différents modes.

- | | |
|-----------------------------|---|
| a. Heure | Affiche l'heure actuel. |
| b. Date | Affiche la date actuelle. |
| c. Texte déroulant | Affiche des messages de texte déroulant tel que le nom de l'artiste/piste, etc. |
| d. Type de programme | Affiche le type de station en cours d'écoute, ex. Pop, Classique, Info etc. |
| e. Nom du Multiplex | Affiche le nom du multiplexe DAB auquel la station appartient. |
| f. Fréquence | Affiche la fréquence du multiplexe DAB de la station en cours d'écoute. |
| g. Débit et type de l'audio | Affiche le débit digital & le type audio de la station en cours d'écoute. |
| h. Force du Signal | Affiche un graphique montrant la puissance du signal pour la station reçue. |

• MENU
INFO



a BBC RADIO 7
19:17

b BBC RADIO 7
08-06-2017

c BBC RADIO 7
Jane Jones Pres

d BBC RADIO 7
Varied Speech

e BBC RADIO 7
BBC Natinal

f BBC RADIO 7
12B 225.64MHz

g BBC RADIO 7
96kbps / AAC

h BBC RADIO 7
■■■■■■■■■■

Trouver des nouvelles stations- DAB

De temps en temps, de nouvelles stations de radio DAB peuvent devenir disponibles. Ou bien vous pouvez avoir déménagé dans une nouvelle partie du pays. Dans ce cas, vous pourriez avoir besoin que votre radio balaye des nouvelles stations.

1. Appuyez sur le bouton Bande pour choisir le mode radio DAB.
2. Une fois en mode DAB, appuyez et maintenez enfoncé le bouton Menu.
3. Appuyez sur le bouton Accord Haut/Bas jusqu'à ce que 'Scan' soit en surbrillance à l'écran.
4. Appuyez sur le Bouton Sélection pour lancer le balayage. L'écran affichera 'Balayage en cours' et votre radio effectuera un balayage des fréquences de la Bande III DAB. Au fur et à mesure que de nouvelles stations sont trouvées, le compteur de station augmentera et les stations seront ajoutées à la liste. Le graphique indiquera la progression du balayage.

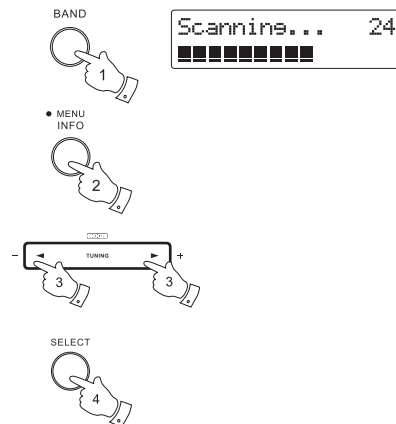

Accord manuel – DAB

Accord manuel vous permet d'accorder votre radio à une fréquence particulière DAB de la Bande III. Toutes nouvelles stations trouvées seront ajoutées à la liste des stations. Cette fonction peut également être utilisée pour vous assister dans le positionnement de l'antenne ou de la radio pour optimiser la réception d'une chaîne ou d'une fréquence spécifique. Note que les stations DAB se trouvent dans une gamme de chaîne de 9A à 13F.

1. Appuyez et maintenez enfoncé le Bouton Menu/Info pour entrer dans le réglage du menu.
2. Appuyez sur le bouton Accord Haut/Bas jusqu'à ce que 'Accord manuel' s'affiche à l'écran. Appuyez sur le Bouton Sélection pour valider les réglages.
3. Appuyez sur les boutons Accord Haut ou Bas pour choisir la chaîne DAB voulu. Appuyez et relâchez le Bouton Sélection pour vous accorder à la fréquence voulue. Le rectangle vide indique le niveau de signal minimum nécessaire pour une réception satisfaisante. La barre de puissance du signal montera et descendra indiquant les changements de puissance de signal alors que vous réglez l'antenne de votre radio. Quand un signal DAB est trouvé, l'écran affichera le nom du duplex DAB. Chaque nouvelle station de radio sera ajoutée à la liste stockée dans la radio.
4. Appuyez et relâchez le Bouton Sélection pour retourner au mode d'accord normal DAB.

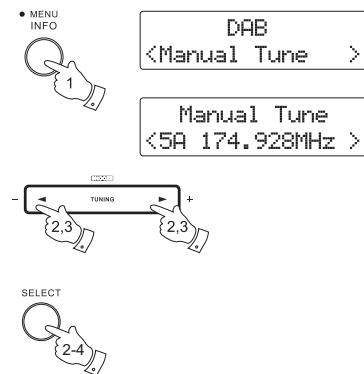

Nettoyer la liste de stations (fonction Prune) – DAB

Après un certain temps, certains services DAB peuvent cesser de diffuser ou changer de localisation et ne pas être en mesure de recevoir une station. Pour supprimer ces stations de la liste des stations DAB, la fonction Prune supprimera les stations DAB de votre liste de stations qui ne peuvent plus être reçues. Les stations qui ne peuvent être trouvées ou qui n'ont pas été reçues depuis très longtemps sont affichées dans la liste des stations avec un point d'interrogation.

1. Appuyez sur le bouton Marche/Veille pour allumer votre radio.
2. Appuyez sur le bouton Band jusqu'à ce que le mode DAB soit sélectionné.
3. Appuyez sur le bouton Menu/Info et maintenez-le enfoncé pour accéder au réglage du menu DAB.
4. Appuyez sur le bouton Accord Haut/Bas jusqu'à ce que « Prune » apparaisse sur l'affichage. Appuyez sur le bouton Sélection pour accéder au paramètre.
5. Appuyez sur le bouton Accord Haut/Bas pour mettre en surbrillance 'Oui'.
6. Appuyez sur le bouton Sélection pour supprimer la liste des stations, ce qui éliminera les stations indisponibles. Si vous ne souhaitez pas effacer les stations, mettez en surbrillance Non à l'étape 5, puis appuyez sur le bouton Sélection et relâchez-le. L'affichage reviendra à la page précédente.

Remarque: Si vous avez déménagé dans une autre partie du pays, vous devez également effectuer une recherche de nouvelles stations (voir la section « Recherche de nouvelles stations » dans la section précédente).

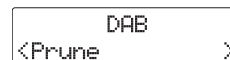

DAB
<Prune >

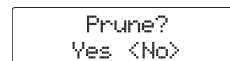

Prune?
Yes <No>

Réglages du contrôle de la dynamique (DRC) - DAB

La fonction DRC peut rendre les sons faibles plus faciles à entendre quand vous utilisez votre radio dans un environnement bruyant.

Il y a 3 niveaux de compression DRC:

DRC Off Pas de compression appliquée

DRC Low Une compression moyenne est appliquée

DRC High Une compression maximum est appliquée

1. Appuyez et maintenez enfoncé le Bouton Menu/Info pour valider les réglages du menu.
2. Appuyez sur le bouton Accord Haut/Bas jusqu'à ce que "Valeur du DRC" apparaisse à l'écran. Appuyez sur le Bouton Sélection pour valider les réglages. L'écran affichera la valeur de DRC actuelle.

Remarque: Le paramètre actuel est indiqué par un astérisque.

3. Appuyez sur les boutons Accord Haut ou Bas pour choisir les réglages DRC voulus.

4. Appuyez et relâchez le Bouton Sélection pour confirmer les réglages. L'écran retournera à un affichage radio normal.

Remarque:

Tous les programmes diffusés en DAB ne permettent pas l'utilisation de la fonction DRC. Si le programme ne prend pas en charge le DRC, le réglage DRC de la radio n'aura pas d'effet.

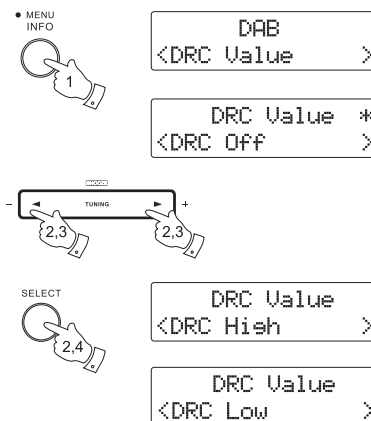

Configuration de l'ordre des stations - DAB

Votre radio dispose de 3 paramètres d'ordre des stations parmi lesquels vous pouvez choisir. Les paramètres d'ordre des stations sont « alphanumérique », « active » et « ensemble ».

1. En mode DAB, appuyez sur le bouton Menu/Info et maintenez-le enfoncé pour accéder au menu DAB.
2. Appuyez sur le bouton de réglage Tuning haut/bas pour sélectionner « Ordre des stations ».
3. Appuyez sur le bouton de Sélection pour accéder au mode de réglage de l'ordre des stations.
4. Appuyez sur le bouton de réglage Tuning haut/bas pour choisir « Alphanumérique », « Active » et « Ensemble ».
 - « Alphanumérique » - trie la liste des stations de façon alphanumérique 0 ... 9 A ... Z.
 - « Active » - affiche uniquement les stations pour lesquelles un signal peut être trouvé.
 - « Ensemble » - organise la liste des stations par multiplex DAB.

Le réglage actuel est indiqué par un astérisque.

5. Appuyez sur le bouton de Sélection pour confirmer l'ordre des stations souhaité.

Fonctionnement de votre radio - Accord manuel - FM

1. Étendez complètement l'antenne située à l'arrière de votre radio horloge. Placez l'antenne aussi tendue que possible au dessus ou au dessous de la radio.
2. Appuyez sur le Bouton Marche/Veille pour allumer votre radio horloge.
3. Appuyez sur le Bouton Bande pour choisir la bande FM.
4. Appuyez sur les boutons Accord Haut ou Bas vous accorder à une station. La fréquence changera par tranche de 50kHz. Pour syntoniser la fréquence, maintenez le bouton Accord Haut enfoncé. Votre radio balaiera de façon croissante (fréquence basse à haute fréquence) et s'arrêtera automatiquement lorsqu'elle trouve une station suffisamment puissante. Pour balayer de façon décroissante la fréquence, appuyez sur le bouton Accord Bas et maintenez-le enfoncé. Votre radio balaiera vers le bas et s'arrêtera automatiquement quand elle trouvera une station suffisamment puissante. Après quelques secondes, l'écran d'affichage sera mis à jour. L'écran affichera la fréquence du signal trouvé. Si la radio est accordée à une station avec une puissance de signal suffisante et disposant d'information RDS, l'écran affichera le nom de la station.
5. Quand la fin de la bande est atteinte, la radio recommencera l'accord depuis l'autre extrémité de la bande.
6. Réglez le Volume comme souhaité.
7. Pour éteindre votre radio horloge, appuyez sur le Bouton Veille.

Note:

L'écran reviendra à l'affichage traditionnel de l'heure 10 secondes après la dernière pression d'un bouton sauf en cas d'affichage de texte déroulant.

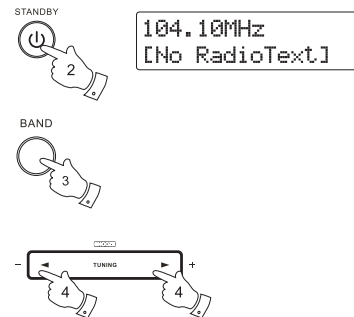

Modes d'affichage - FM

Votre radio dispose d'une gamme d'option d'affichage en Mode FM. Notez que L'écran reviendra à l'affichage traditionnel de l'heure 10 secondes après la dernière pression d'un bouton sauf en cas d'affichage de texte déroulant. Le Radio Data System (RDS) est un système dans lequel des informations numériques inaudibles sont transmises en plus des programmes radio FM normaux. Le RDS propose de nombreuses fonctions utiles.

1. Appuyez sur le Bouton Info pour parcourir des diverses options.
 - a. Texte déroulant Affiche des messages en texte déroulant tels que le nom de l'artiste/piste, numéro de téléphone, etc.
 - b. Date Affiche la date actuelle.
 - c. Type de Programme Affiche le type de station écouté par ex. Pop, Classique, Info, etc.
 - d. Nom de Station Affiche le nom de la station écoutée.
 - e. Type Audio Affiche le type audio de la station écoutée.
 - f. Heure Affiche l'heure actuelle

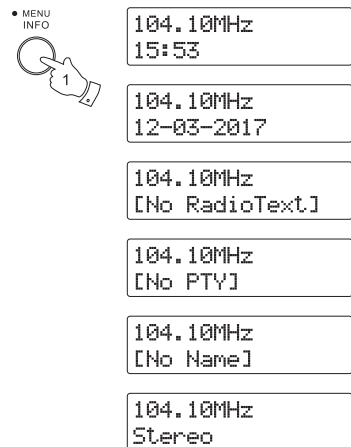

Réglage du balayage

En Mode FM, votre radio peut être réglée soit pour balayer les stations locales soit pour scanner toutes les stations incluant les stations de radio distantes.

1. Appuyez sur le Bouton Bande comme nécessaire pour choisir le mode de radio FM.
2. Appuyez et maintenez enfoncer le Bouton Menu/Info pour entrer dans le menu FM. Appuyez sur le bouton Accord Haut/Bas jusqu'à ce que 'Zone de balayage FM' soit en surbrillance et appuyez sur le Bouton Sélection pour entrer dans le mode de réglage du balayage.
3. Pour régler votre radio de telle sorte que seules les stations avec le signal le plus fort sont trouvées en cours de balayage, appuyez sur les boutons Accord Haut ou Bas jusqu'à ce que 'Local' soit en surbrillance. Appuyez sur le Bouton Sélection pour confirmer le réglage. (Normalement, ceci devrait restreindre le balayage aux transmissions locales.) De façon alternative, pour régler votre radio de telle sorte que toutes les stations disponibles soient trouvés lors du balayage (les transmissions locales et distantes), appuyez sur les boutons Accord Haut ou Bas jusqu'à ce que 'Distant' soit en surbrillance. Appuyez sur le Bouton Sélection pour confirmer le réglage.

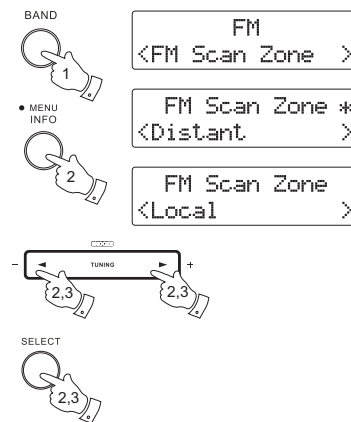

FM stéréo/mono

Si la station de radio FM écoutée a un signal faible, certains sifflements peuvent être audibles. Il est possible de réduire ce sifflement en forçant la radio à lire la station en mono plutôt qu'en stéréo.

1. Appuyez sur le Bouton Bande tant que nécessaire pour choisir le mode radio FM et vous accordez sur la station FM comme décrit précédemment.
2. Appuyez et maintenez enfoncé le Bouton Menu/Info pour valider les réglages du menu.
3. Appuyez et relâchez le bouton Accord Haut/Bas jusqu'à ce que 'Audio FM' soit affiché à l'écran. Puis appuyez sur le Bouton Sélection pour valider les réglages. Si le réglage est sur Auto, appuyez sur le bouton Accord Haut/Bas pour passer en Mode Mono pour réduire le sifflement.
4. Pour retourner en mode Auto (stéréo), appuyez et relâchez à nouveau le bouton Accord Haut/Bas, de ce fait, le récepteur numérique rebasculera en mode Auto.

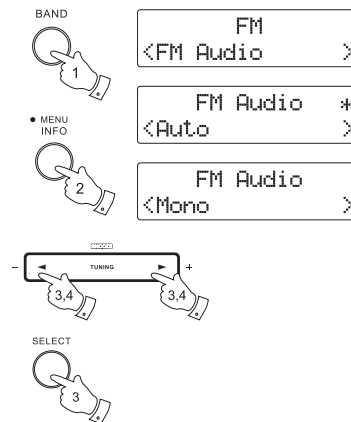

Préréglage de stations

Vous pouvez stocker vos stations de radio DAB et FM préférées en mémoires de stations préréglées. Il y a 10 mémoires de préréglage dans votre radio, 5 pour le DAB et 5 pour la FM. Les préréglages sont enregistrés par votre radio en cas de coupure de courant.

La procédure pour définir les préréglages et les utiliser pour écouter les stations la même pour le mode FM et DAB, elle est décrite ci-dessous.

1. Appuyez sur le Bouton Marche/Veille pour allumer la radio horloge.
2. Accordez vous à la station souhaitée comme décrit précédemment.
3. Appuyez et maintenez enfoncé le bouton de préréglage souhaité jusqu'à ce que l'écran affiche, par exemple, "Préréglage 1 mémorisé". La station actuellement écoutée sera stockée sous le bouton de préréglage choisi. Répétez cette procédure pour les préréglages autant que nécessaire.
4. Les stations qui sont stockées en mémoire de préréglage peuvent être réécrites avec la procédure ci-dessous.

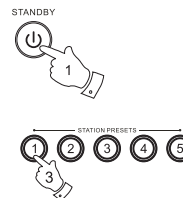

Renommer une station préréglée

1. Appuyez sur le Bouton Marche/Veille pour allumer la radio horloge.
2. Appuyez sur le Bouton Bande pour choisir la bande souhaitée.
3. Appuyez temporairement sur le bouton de préréglage souhaité. Votre radio horloge s'accordera à la station stockée dans la mémoire de préréglage.

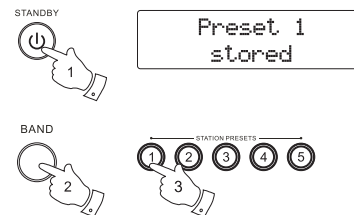

Horloge et Alarmes

Réglage du format horaire

L'affichage de l'horloge utilisé en mode Veille et en mode Lecture peut être réglé aux formats 12 ou 24 heures.

Le format choisi est ensuite également utilisé pour les réglages des alarmes.

1. Appuyez sur le bouton Marche/Veille pour allumer votre radio. Lorsque la radio est en mode DAB ou FM, appuyez et maintenez enfoncé le Bouton Menu/Info pour valider les réglages du menu.
2. Appuyez sur le Bouton Accord Haut/Bas jusqu'à ce que 'Réglages Système' soit affiché à l'écran, puis appuyez sur le Bouton Sélection pour entrer dans le menu réglage.
3. Appuyez sur le Bouton Accord Haut/Bas jusqu'à ce que 'Heure' soit affiché à l'écran, appuyez sur le Bouton Sélection pour entrer dans le menu réglage.
4. Appuyez sur le bouton Accord Haut/Bas jusqu'à ce que 'Définir Heure 12/24' soit affiché à l'écran, appuyez sur le Bouton Sélection pour entrer dans le menu réglage.
5. Appuyez sur le bouton Accord Haut/Bas pour choisir entre les formats horaires 12 ou 24 heures. Appuyez sur le Bouton Sélection pour confirmer votre choix de format horaire.

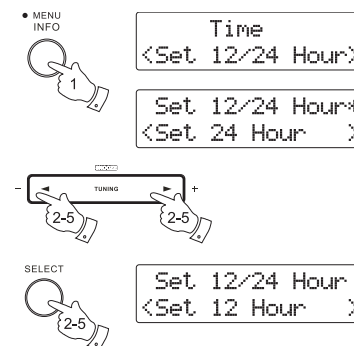

Note:

Si le format horaire 12 heures est choisi, la radio utilisera le format horaire en 12 heures pour le réglage des alarmes avec un indicateur PM.

Mise à jour automatique de l'horloge

Vous pouvez spécifier que l'appareil règle son horloge à partir des programmes de radio DAB ou FM.

Après une coupure de courant, la radio réglerà son horloge la prochaine fois que vous allumerez la radio en mode DAB ou FM. Ou bien vous pouvez spécifier que l'heure ne soit pas automatiquement mise à jour. Dans ce cas, l'horloge doit être réglée manuellement après une interruption de courant.

1. Avec votre radio allumée, lorsque la radio est en mode DAB ou FM, appuyez et maintenez enfoncer le Bouton Menu/Info pour accéder au menu de réglage.
2. Appuyez sur le bouton Accord Haut/Bas jusqu'à ce que 'Réglage Système' soit en surbrillance à l'écran. Appuyez sur le bouton Sélection pour valider les réglages.
3. Appuyez sur le bouton Accord Haut/Bas jusqu'à ce que 'Heure' soit en surbrillance à l'écran. Appuyez sur le Bouton Sélection pour valider les réglages.
4. Appuyez sur le bouton Accord Haut/Bas jusqu'à ce que 'Mise à jour auto' soit en surbrillance à l'écran. Appuyez sur le Bouton Sélection pour valider les réglages.
5. Appuyez sur le bouton Accord Haut/Bas pour choisir une option de mise à jour parmi 'Mise à jour depuis DAB', ' Mise à jour depuis FM', 'Mise à jour depuis Tout' ou 'Pas de Mise à jour' comme souhaité. Appuyez sur le Bouton Sélection pour confirmer votre choix. La radio ressortira vers le menu de réglages précédent.

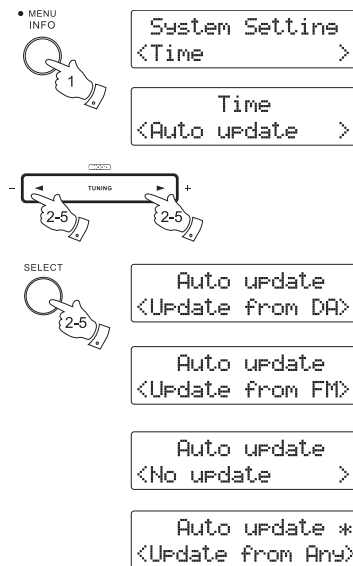

Réglage manuel de l'horloge

Normalement, votre radio horloge règlera automatiquement son horloge via le signal DAB.

Si aucun signal DAB n'est disponible et que vous avez besoin de définir l'heure manuellement, merci de suivre la procédure ci-dessous.

Note:

Le signal DAB passera toujours par dessus le réglage manuel de l'heure.

1. Pour définir l'heure de l'horloge, appuyez sur le Bouton Marche/Veille pour allumer la radio Horloge. Lorsque la radio est en mode DAB ou FM, appuyez et maintenez enfoncer le Bouton Menu/Info pour valider les réglages du menu.
2. Appuyez sur le bouton Accord Haut/Bas jusqu'à ce que 'Réglages System' soit affiché à l'écran. Appuyez sur le Bouton Sélection pour valider les réglages.
3. Appuyez sur le bouton Accord Haut/Bas jusqu'à ce que 'Heure' soit affiché à l'écran. Appuyez sur le Bouton Sélection pour valider les réglages.
4. Appuyez sur le bouton Accord Haut/Bas jusqu'à ce que 'Définir Date/Heure' soit affiché à l'écran. Appuyez sur le Bouton Sélection pour valider les réglages.
5. Les chiffres de l'heure clignoteront à l'écran. Appuyez sur le bouton Accord Haut/Bas pour choisir l'heure souhaitée. Appuyez sur le Bouton Sélection pour confirmer le réglage.
6. Les chiffres des minutes clignoteront à l'écran. Appuyez sur le bouton Accord Haut/Bas pour choisir les minutes souhaitées. Appuyez sur le Bouton Sélection pour confirmer le réglage.

Remarque: Si la radio a été réglée pour utiliser un format de 12 heures, il doit y avoir une option ici pour régler AM ou PM pour le l'heure de l'horloge. Appuyez sur le bouton Accord Haut/Bas pour sélectionner AM ou PM. Appuyez sur le bouton Sélection pour confirmer le réglage.

7. Les chiffres de la date clignoteront à l'écran. Appuyez sur le bouton Accord Haut/Bas pour choisir la date souhaitée. Appuyez sur le Bouton Sélection pour confirmer le réglage.
8. Les chiffres du mois clignoteront à l'écran. Appuyez sur le bouton Accord Haut/Bas pour choisir le mois souhaité. Appuyez sur le Bouton Sélection pour confirmer le réglage.
9. Les chiffres de l'année clignoteront à l'écran. Appuyez sur le bouton Accord Haut/Bas pour choisir l'année souhaitée. Appuyez sur le Bouton Sélection pour confirmer le réglage. Maintenant, l'horloge est finie et 'Heure enregistrée' est affiché à l'écran.

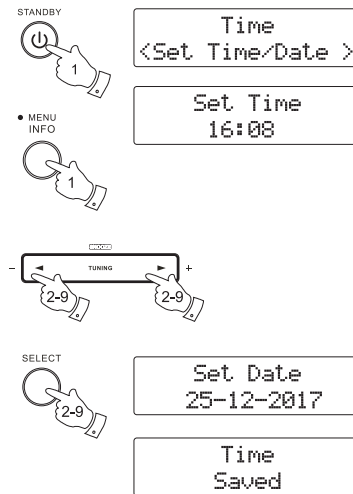

Réglage des heures d'alarme

Votre radio horloge dispose de deux alarmes qui peuvent être réglées pour vous réveiller grâce à la radio ou par sonnerie d'alarme. Chaque alarme peut être réglée pour sonner une fois, quotidiennement, les jours de la semaine ou les week-ends. Assurez-vous que l'heure soit réglée correctement avant de régler les alarmes.

1. Appuyez sur le bouton Alarme et relâchez-le. (**Remarque:** Si l'heure n'est pas réglée avant le réglage des alarmes, "Régler l'heure" s'affichera à l'écran.) Utilisez les boutons Accord Haut/Bas et Sélection pour régler l'heure et la date. Lorsque le réglage est terminé, passez à l'étape 2.).
2. L'écran affichera "Réglage Alarme 1 " ou appuyez à nouveau sur le bouton Alarme pour entrer dans 'Réglage Alarme 2.'
3. Appuyez sur le Bouton Sélection pour entrer dans le réglage de l'alarme et l'écran affichera 'Assistant Alarme 1' ou 'Assistant Alarme 2.'
4. Appuyez sur les boutons Accord Haut ou Bas pour choisir entre 'Alarme Marche' ou 'Alarme Arrêt' et appuyez sur le bouton Sélection pour confirmer le réglage. Choisissez 'Alarme Marche' pour continuer le réglage de l'alarme. Si 'Alarme Arrêt' est choisi, le réglage actuel pour cette alarme sera annulé.
5. Appuyez sur les boutons Accord Haut ou Bas pour choisir l'heure souhaitée. Appuyez sur le Bouton Sélection pour confirmer le réglage.
6. Appuyez sur le bouton Accord Haut/Bas pour choisir les minutes souhaités. Appuyez sur le Bouton Sélection pour confirmer le réglage.
7. Appuyez sur le bouton Accord Haut/Bas pour choisir la durée pour le réglage actuel de l'alarme. Les options sont 15, 30, 45, 60, 90 et 120 minutes. Appuyez sur le Bouton Sélection pour confirmer le réglage.
8. Appuyez sur le bouton Accord Haut/Bas pour choisir la source d'alarme souhaitée (DAB, FM, SONNERIE). Appuyez sur le Bouton Sélection pour confirmer le réglage. Appuyez sur le bouton Accord Haut/Bas pour sélectionner le volume d'alarme désiré et appuyez sur le bouton Sélection pour confirmer le réglage.

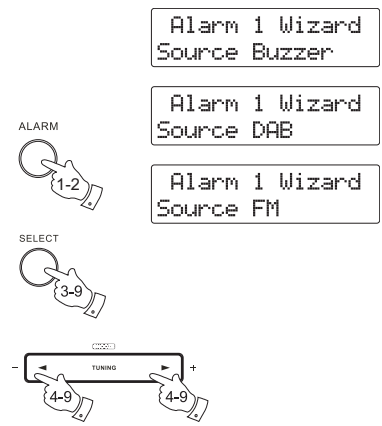

Note:

Quand votre alarme est définie pour vous réveiller par DAB, votre radio horloge se réglera automatiquement sur la dernière station écoutée. Quand FM est choisi, l'alarme peut être réglée sur n'importe laquelle des stations enregistrées en préréglages ou bien sur la dernière station écoutée.

9. Appuyez sur le bouton Accord Haut/Bas pour choisir les options de fréquence d'alarme, comme suit:

'Une fois': l'alarme ne sonnera qu'une fois

'Week-ends': l'alarme sonnera uniquement les week-ends

'Jours de semaine': l'alarme sonnera uniquement les jours de semaine

'Quotidien': l'alarme sonnera tous les jours

Appuyez sur le Bouton Sélection pour confirmer le réglage. Votre réglage d'alarme est maintenant terminé. Les alarmes actives sont indiquées à l'écran par la lettre "A". Si vous avez choisi de régler votre alarme sur 'Une fois', vous aurez également besoin d'en définir la date à l'aide des boutons Accord Haut/Bas et du Bouton Sélection.

Remarque:

La alarme radio ne sera pas audible si vous êtes connecté à la fiche Entrée Aux. L'alarme par sonnerie quant à elle restera utilisable.

Remarque:

si vous vous trompez à tout moment lors du réglage des alarmes, appuyez sur le bouton Menu pour revenir à l'écran précédent.

Alarm 2 Wizard
Daily

Alarm 2 Wizard
Once

Alarm 2 Wizard
Weekends

Alarm 2 Wizard
Weekdays

10:30 A

Annulation des alarmes

Lorsqu'une alarme sonne, elle peut être annulée en appuyant sur le Bouton Marche/Veille.

Pour visualiser les réglages de l'alarme

1. Appuyez sur le Bouton Marche/Veille pour allumer la radio horloge.
 2. Appuyez sur le Bouton Alarme puis sur le Bouton Sélection pour valider les réglages.
 3. Appuyez sur les boutons Accord Haut ou Bas pour voir l'alarme 1 ou 2.
 4. Appuyez sur le Bouton Sélection pour parcourir chacun des réglages des alarmes choisies.
- Vous pourriez utiliser les boutons Accord Haut ou Bas pour modifier n'importe quel réglage en particulier souhaité, en utilisant le Bouton Sélection pour valider la modification.

Sieste

1. Quand la radio ou la sonnerie d'alarme sonnent, un appui sur le bouton Sieste fera taire l'alarme pour le nombre de minutes choisi. La Sieste peut être réglée de 5 à 20 minutes par tranche de 5 minutes. Le réglage par défaut est 5 minutes. L'écran affichera le symbole de Sieste "Z". Cette séquence peut être reproduite au cours des 60 minutes de durée de l'alarme.
2. Pour régler la durée de silence pour la minuterie de sieste, appuyez et maintenez enfoncé le bouton Info/Menu pour valider les réglages du menu lorsque la radio est en mode DAB ou FM.
3. Appuyez sur le bouton Accord Haut/Bas jusqu'à ce que 'Réglages Système' soit affiché à l'écran. Appuyez sur le Bouton Sélection pour valider les réglages.
4. Appuyez sur le bouton Accord Haut/Bas jusqu'à ce que 'Durée de Sieste' soit affiché à l'écran. Appuyez sur le Bouton Sélection pour valider les réglages.
5. Appuyez sur le bouton Accord Haut/Bas pour choisir la durée de sieste souhaitée à 5, 10, 15 ou 20 minutes. Appuyez sur le Bouton Sélection pour confirmer le réglage.

Minuterie de la fonction sieste

1. Appuyez sur le bouton Sommeil (Sleep) et maintenez-le enfoncé pour accéder au menu de réglage de la minuterie de la fonction sieste.
2. Appuyez sur le bouton de réglage Tuning haut / bas pour sélectionner la durée de la fonction sieste souhaitée (1 à 120 minutes). Ou appuyez plusieurs fois sur le bouton Sommeil (Sleep) pour sélectionner l'heure de la fonction sieste souhaitée. Les options sont comprises entre 5 et 120 minutes par incréments de 5 minutes. Appuyez sur le bouton de Sélection pour confirmer le réglage. Le symbole « N » apparaîtra à l'écran. Pour annuler la fonction sieste, sélectionnez « Désactivé » (Off) puis appuyez sur le bouton de Sélection. Le symbole « N » disparaîtra alors de l'écran.
3. Pour annuler une minuterie de sieste qui sonne, appuyez sur le bouton Veille (Standby). Si vous appuyez sur le bouton de réglage Tuning haut / bas lorsque l'alarme sonne, la fonction de répétition (Snooze) sera activée.

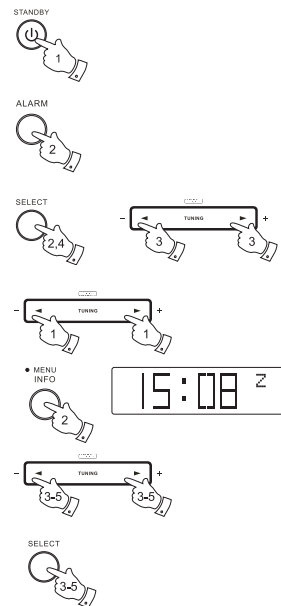

Minuterie de sommeil

Votre radio horloge peut être réglée pour s'éteindre après qu'un certain temps soit passé.

Les réglages de Sommeil peuvent être définis entre 15 et 120 minutes par tranches de 15 minutes. Assurez-vous que votre radio horloge soit allumée.

1. Pour définir la durée de Sommeil souhaitée, appuyez et relâchez the Bouton sommeil pour entrer dans le menu réglage.
2. Appuyez de façon répétitive sur le bouton Accord Haut/Bas pour choisir la durée de Sommeil souhaitée. Les options sont de 15 à 120 minutes par tranches de 15 minutes. Appuyez sur le Bouton Sélection pour confirmer le réglage. L'écran affichera les réglages de la minuterie de sommeil puis sortira des options de Sommeil. L'indicateur de Sieste sera activé pour montrer que la minuterie de sommeil est en marche. Votre horloge s'éteindra après que le temps sont passé.
3. Pour annuler la minuterie de sommeil avant que le temps défini ne soit passé, appuyez sur le Bouton Veille. Pour annuler la minuterie de sommeil sans éteindre votre radio, suivez la procédure ci-dessus et choisissez le réglage 'Sommeil Arrêt'.

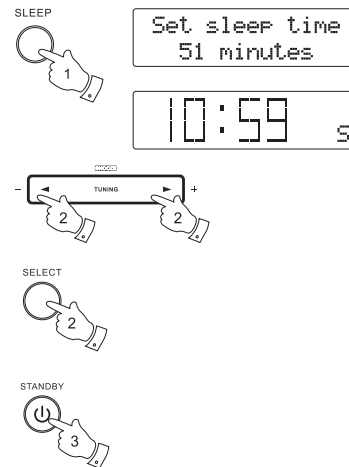

Language

Votre radio peut être configurée sur différentes langues.

1. Appuyez sur le bouton Marche/Veille pour allumer la radio.
2. Lorsque la radio est en mode DAB ou FM, appuyez sur le bouton Menu/Info et maintenez-le enfoncé pour accéder au menu de réglage.
3. Appuyez sur le bouton Accord Haut/Bas jusqu'à ce que 'System Setting' apparaisse sur l'écran d'affichage. Appuyez sur le bouton Sélection pour confirmer le réglage.
4. Appuyez sur le bouton Accord Haut/Bas pour sélectionner « Language ». Appuyez sur le bouton Sélection pour confirmer le réglage.
5. Appuyez sur le bouton Accord Haut/Bas pour sélectionner la langue souhaitée. Appuyez sur le bouton Sélection pour confirmer votre sélection. L'écran affichera la langue choisie. La langue choisie sera marquée d'un astérisque.

Rétro-éclairage de l'écran

1. Afin de voir l'écran alors que le rétro-éclairage de l'écran est réglé sur un niveau bas, il vous suffit d'appuyer sur n'importe quel bouton (sauf le Bouton Marche/Veille) pour allumer le rétro-éclairage sans allumer la radio. La luminosité de l'écran augmentera pendant 10 secondes avant de revenir au niveau précédent.

Réglage de la luminosité

La luminosité de l'écran peut être réglée lorsque la radio est en mode veille et quand elle est en cours d'utilisation. Si vous utilisez l'appareil dans la chambre à coucher, vous préférerez peut-être un niveau de luminosité de veille inférieur à un réglage de luminosité plus élevé.

1. Appuyez sur le bouton Marche/Veille pour allumer la radio.
2. Lorsque la radio est en mode DAB ou FM, appuyez sur le bouton Menu/Info et maintenez-le enfoncé pour accéder au menu de réglage.
3. Appuyez sur le bouton Accord Haut/Bas jusqu'à ce que 'System Setting' apparaisse sur l'écran d'affichage. Appuyez sur le bouton Sélection pour confirmer le réglage.
4. Appuyez sur le bouton Accord Haut/Bas jusqu'à ce que 'Backlight' apparaisse sur l'écran d'affichage. Appuyez sur le bouton Sélection pour confirmer le réglage.
5. Appuyez sur le bouton Accord Haut/Bas pour sélectionner le niveau de rétroéclairage requis. Appuyez sur le bouton Sélection pour confirmer le réglage.

Version du logiciel

L'affichage du logiciel ne peut être modifié et sert uniquement pour votre référence.

1. Assurez-vous que votre radio horloge est sous-tension. Lorsque la radio est en mode DAB ou FM, appuyez et maintenez enfoncé le Bouton Menu/Info pour entrer dans le menu réglage.
2. Appuyez sur le bouton Accord Haut/Bas jusqu'à ce que 'Réglages Système' soit affiché à l'écran. Appuyez sur le Bouton Sélection pour valider les réglages.
3. Appuyez sur le bouton Accord Haut/Bas jusqu'à ce que 'Version logiciel' soit affiché à l'écran. Appuyez sur le Bouton Sélection pour visualiser la version du logiciel de votre radio.

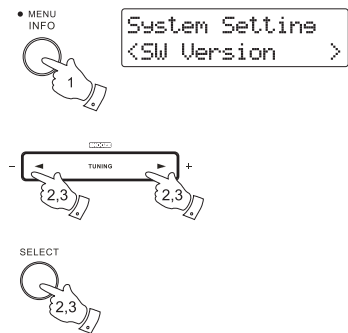

Fiche d'entrée auxiliaire

1. Une Fiche d'entrée auxiliaire 3,5 mm stéréo se trouve sur le côté droit de votre radio horloge pour permettre à un signal audio d'être transmis à l'appareil depuis un périphérique audio externe tel un iPod, MP3 ou Lecteur CD. La connexion à cette fiche supplantera les fonctions de la radio.
2. Appuyez sur le bouton Marche/Veille pour allumer la radio.
3. Appuyez sur le bouton Bande jusqu'à ce que «Mode AUX» s'affiche à l'écran.
4. Appuyez sur le bouton « play » sur le périphérique audio connecté. Réglez le contrôle du volume de votre iPod, MP3 ou Lecteur CD à un niveau raisonnablement haut, puis réglez le Contrôle du volume de votre radio horloge pour une écoute confortable.

Note:

Votre alarme radio/DAB/FM ne seront pas audibles Durant la connexion à la fiche d'entrée Aux. L'alarme par sonnerie restera utilisée.

Remarque: Lorsque la radio est en mode d'entrée auxiliaire, si aucune commande n'est utilisée et aucun signal audio provenant d'un périphérique audio externe est reçu pendant 15 minutes, la radio sera mise en veille.

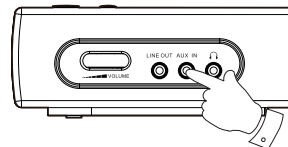

Fiche casque

Une Fiche casque 3,5 mm située à droite de votre radio horloge est conçue pour l'utilisation d'un casque ou d'oreillettes. L'insertion dans cette fiche rend automatiquement muets les haut-parleurs incorporés.

IMPORTANT:

Une pression sonore excessive avec un casque ou des oreillettes peut entraîner des pertes auditives. Pour éviter d'éventuels dommages auditifs, n'écoutez pas à des niveaux de volume élevés pendant de longues périodes.

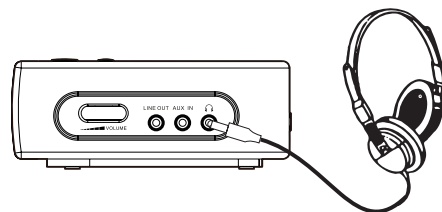

Fiche ligne externe

Une fiche ligne externe 3,5mm situé à droite de votre radio horloge est conçue pour la connexion de signal audio vers un amplificateur externe. L'insertion dans cette fiche ne rendra pas muets les haut-parleurs incorporés.

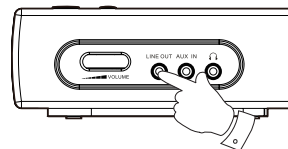

Réinitialisation du système

Si votre radio ne fonctionne pas correctement, ou si certains chiffres sont manquants sur l'écran, suivez la procédure suivante.

1. Allumez votre radio.
2. Appuyez et maintenez enfoncé le Bouton Info pour entrer dans le menu réglage. Lorsque la radio est en mode DAB ou FM, appuyez sur le bouton Accord Haut ou Bas jusqu'à ce que 'Réglages Système' soit affiché à l'écran. Appuyez sur le Bouton Sélection pour entrer dans the menu.
3. Appuyez sur le bouton Accord Haut ou Bas jusqu'à ce que "Réinitialisation Usine" apparaisse à l'écran, appuyez sur le Bouton Sélection l'écran affiche "Réinitialisation Usine". Appuyez sur le bouton Accord Haut ou Bas pour mettre en surbrillance 'Oui' et appuyez sur le Bouton Sélection pour procéder à la réinitialisation usine. Si vous ne souhaitez pas effectuer la réinitialisation du système, mettez en surbrillance 'NON' puis appuyez sur le Bouton Sélection. L'écran reviendra au menu précédent.
4. Si la réinitialisation usine est effectuée, la liste des stations et les préréglages seront effacés. L'écran affichera "Redémarrage" et "0:00", et reviendra en mode Veille. Vous devrez recommencer les réglages lors de votre première utilisation de la radio horloge. En cas de dysfonctionnement dû à une décharge électrostatique, réinitialisez le produit (la reconnexion à une source d'alimentation peut être nécessaire) pour reprendre un fonctionnement normal.

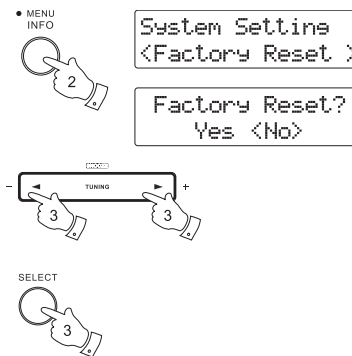

Mise à jour logiciel

De temps en temps, de nouvelles fonctionnalités du logiciel pour votre radio peuvent être développées. De ce fait, votre radio a été conçue pour permettre à son logiciel interne d'être mis à jour à l'aide du port USB. N'essayez pas de mettre à jour votre radio sans que cela vous soit recommandé par le service consommateur de Sangean. La mise à jour du logiciel pourrait retirer de votre radio tous les préréglages de station de radio station et les réglages.

Des mises à jour du logiciel pour votre radio pourrait apparaître dans le futur.

Lorsque des mises à jour du logiciel deviennent disponibles, le logiciel et les informations sur la façon de procéder à la mise à jour de votre radio peuvent être trouvés sur <http://www.sangean.com>

Pour plus d'information, merci de contacter notre siège en envoyant un courriel à contact@sangean.com

1. Branchez l'USB dans la Fiche USB à l'arrière de l'appareil et au port USB de votre PC.
2. Lorsque la radio est en mode DAB ou FM, appuyez et maintenez enfoncer le Bouton Menu/ Info pour entrer dans le menu réglage. Appuyez sur le Accord Haut ou Bas jusqu'à ce que 'Réglages Système' apparaisse à l'écran et appuyez sur le Bouton Sélection pour valider les réglages.
3. Appuyez sur le Bouton Accord Haut/Bas jusqu'à ce que 'Mise à jour logiciel' apparaisse à l'écran. Appuyez sur le Bouton Sélection pour valider les réglages.
4. Rendez-vous sur le site web ci-dessus pour télécharger le dernier logiciel en date. Suivez les instructions à l'écran fournis par la mise à jour logiciel pour terminer la mise à jour logicielle.

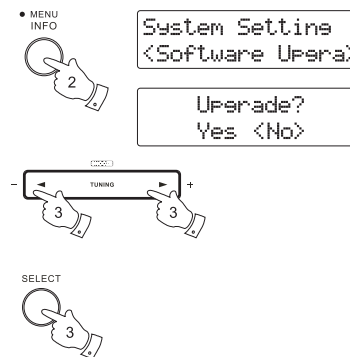
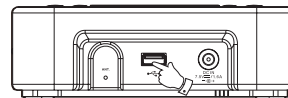

Prise USB pour charger l'iPhone/Téléphone portable

Votre radio est équipée d'une prise USB destinée uniquement à charger un iPhone, un téléphone portable ou un appareil similaire. Le temps de charge peut varier et, dans certains cas, le chargement peut prendre plus de temps que lorsque vous utilisez l'unité de charge du fabricant fournie avec le téléphone portable.

1. La radio peut charger l'iPhone, le téléphone portable ou d'autres appareils similaires lorsque la radio est allumée ou en veille et en mode DAB/FM/AUX.
2. Connectez votre téléphone portable à la prise de charge USB à l'arrière de votre radio.
3. Votre iPhone ou votre téléphone portable commencera à être chargé.
4. Une fois que votre iPhone ou votre téléphone portable est complètement chargé, retirez le câble USB.

Important:

- Le chargeur peut ne pas alimenter certains périphériques USB.
- Lorsque vous n'utilisez pas ou après la charge, retirez le câble USB.
- Ne branchez pas la source d'alimentation au port USB ce qui pourrait entraîner un risque d'incendie. Le port USB est uniquement destiné pour charger un dispositif fonctionnant avec une tension basse.
- N'insérez pas de clou, de fil, etc. dans le port d'alimentation USB ce qui pourrait entraîner un court-circuit avec risque d'incendie et émanation de fumée.
- Ne connectez pas cette prise USB à un port USB de votre PC, car il est fort possible que cela puisse provoquer une panne des appareils.
- N'utilisez jamais la prise USB dans un environnement pluvieux ou humide afin d'empêcher l'humidité de pénétrer dans la radio.

Avertissements

N'exposez pas cette radio horloge à l'eau, à la vapeur ou au sable. Ne laissez pas votre radio horloge où des températures excessives pourraient l'endommager comme une voiture garée dans laquelle la température venant du soleil pourrait monter même si la température extérieure ne semble pas trop haute.

- La plaque nominative est située en dessous de l'appareil.
- Votre radio horloge ne devrait pas être exposée aux gouttes ou éclaboussures et aucun objet rempli de liquide, tel que des vases, ne devrait être placé dessus.
- Il est recommandé d'utiliser l'appareil avec une distance minimum (10cm sont recommandés) vis-à-vis des objets à proximité afin d'assurer une bonne ventilation.
- La ventilation de l'appareil ne devrait pas être réduite en le couvrant lui ou ses ouvertures de ventilation avec des objets tels que des journaux, du linge de table, des rideaux etc.
- Aucune source de flamme nue telle que des bougies allumées ne devraient être placées sur l'appareil.
- Il est recommandé d'éviter l'utilisation ou le stockage de l'appareil à des températures extrêmes. Évitez de laisser l'appareil dans des voitures, sur des rebords de fenêtres, à la lumière directe du soleil etc.

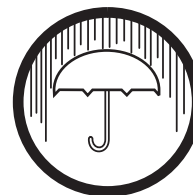
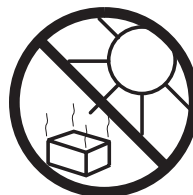

Caractéristiques

Alimentation	
Alimentation secteur	100~240 V 50/60 Hz en CA, 7,5V / 1,6A en CC (adaptateur de commutation CA / CC)
Couverture de Fréquence	
FM	87,5-108 MHz
DAB	174,928-239,200 MHz
Caractéristique du circuit	
Haut-parleur	1x75 mm
Puissance en sortie	0,6Watt
Fiche casque	3,5mm
Fiche d'entrée auxiliaire	3,5mm
Fiche ligne externe	3,5mm
Système aérien	FM Câble aérien
	DAB Câble aérien
Prise USB	5V / 1A Max.
Plage de température de fonctionnement	
	0°C à +35°C
Informations sur la consommation d'énergie	
Mode veille	L'appareil possède un mode veille avec une consommation inférieure à 0,8W.
Mode AUX	En mode AUX, lorsqu'il n'y a pas de signal de sortie, la consommation au repos est de 0,8W après 15 minutes.

※ L'étiquette du code-barres sur le produit est définie ci-dessous:

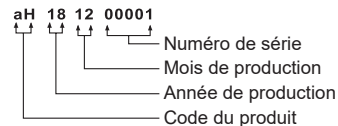

Sangean se réserve le droit de modifier les spécifications sans préavis.



RECYCLAGE Ce produit porte le symbole du tri sélectif pour les Déchets d'équipements électriques et électroniques (DEEE). Cela signifie que ce produit doit être manipulé conformément à la directive européenne 2012/19/UE afin d'être recyclé ou démantelé afin de minimiser son impact sur l'environnement.