

REVERY R4
WFS-58



NL

Revision 2



De UNDOK-app kan worden gebruikt om de Revery R4 (WFS-58) op afstand te bedienen en kan worden geïnstalleerd op uw iPhone, iPod Touch, iPad of Android-smartphone. De UNDOK™ App is beschikbaar voor Android en iOS. U kunt alle SmartLink-apparaten eenvoudig bedienen vanaf uw smartphone of tablet met onze volwaardige UNDOK™ App en uw favoriete muziek of zender streamen. Download en installeer de gratis UNDOK™ App gewoon uit de Apple iTunes App Store of Android Google Play om het afspelen van uw muziek nu te bedienen.



De Bluetooth® markering en logo's zijn geregistreerde handelsmerken die eigendom zijn van Bluetooth SIG, Inc. en elk gebruik van deze merken door SANGEAN ELECTRONICS INC. is onder licentie.



Sangean Revery R4 (WFS-58) powered by Qualcomm® aptX™ audio.

Qualcomm is een handelsmerk van Qualcomm Incorporated, geregistreerd in de Verenigde Staten en andere landen, gebruikt met toestemming. aptX is een handelsmerk van Qualcomm Technologies International, Ltd., geregistreerd in de Verenigde Staten en andere landen, gebruikt met toestemming.

Inhoudsopgave

Inleiding	1-10	Handmatig afstemmen	36
Waarschuwingen	4	Dynamic Range Control instellen	37
Voordat u dit product kunt gebruiken	4	Zendervolgorde instellen	37
Bedieningselementen en aansluitingen	5-6	Onbeschikbare zenders verwijderen	38
De radio van stroom voorzien	7	FM-modus	39-42
Belangrijke informatie over opladen en het gebruik van oplaadbare batterijen	8	Uw radio bedienen in de FM-modus	39
Batteijoplaadindicator	9	Handmatig afstemmen	39
Bedieningselementen navigatie	10	Weergavemodi	40
Configuratie netwerk	11-19	Scaninstelling	40
Uw radio verbinden met uw computernetwerk	11-15	Schakelen tussen stereo/mono	41
De UNDOK-app gebruiken	16-18	Voorkeurzenders instellen in DAB- en FM-modus	41-42
Opties op afstand bedienen via netwerk	19	Muziekspelermodus	43-53
Internetradiomodus	20-32	Gebruik met Windows, Apple Mac, Linux	43
Internetradio – de basics	20	Uw audiobestanden openen via een UPnP-server	44-45
Een radiozender selecteren op locatie en genre	21-23	Mediabestanden lokaliseren en afspelen met behulp van UPnP	46-49
Een radiozender zoeken op naam	24	Weergavemodi	49
Een nieuwe of populaire zender selecteren	25	Afspeellijsten	50-51
Een podcast selecteren	26	Inactieve servers verwijderen	52
Voorkeurzenders instellen	27	De Windows-functie 'Play To/'Cast to Device'.....	53
Weergavemodi	28	Luisteren naar Spotify	54-55
Uw radio aanpassen aan uw wensen	29-32	Luisteren naar Napster/Deezer/Qobuz/TIDAL	56
DAB-modus	33-38	Luisteren naar muziek via Bluetooth-streaming	57-60
Een DAB-radiozender selecteren	34	Klok en alarmen	61-69
Weergavemodi	35		
Nieuwe DAB-radiozenders zoeken	36		

Automatisch de klok bijwerken	61
Het klokformaat instellen	62
Handmatig de klok instellen	63-64
De wekken instellen	65-67
Sluimertimer	68
Alarmen uitschakelen	68
Slaaptimer	69
Display en audio	70-75
Equalizerfunctie	70-71
Audiokwaliteit voor streaming instellen	72
Helderheidsregeling	72
Loudness	73
Inactieve standbytimer	73
Taal instellen	74
Hoofdtelefoonuitgang	74
Aux-ingang	75
Informatie	76-83
Fabrieksreset	76
Software updaten	77
Netwerkprofielen	78
Netwerkinstellingen wissen	79
Handmatige netwerkconfiguratie	80
Weergave software-versie en Audio FAQ	81
Audio-codecs	82
Specificaties	83

Waarschuwingen ion

- Stel uw radio niet bloot aan water, stoom of zand.
- Laat uw radio niet achter op plaatsen waar extreme warmte schade kan veroorzaken.

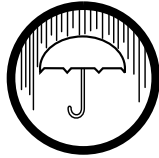

- De radio mag niet worden blootgesteld aan druppelend of spattend water en er mogen geen voorwerpen gevuld met vloeistof, zoals vazen, op de radio worden geplaatst.
- Er wordt aangeraden om een ruimte minimale ruimte (10cm wordt aangeraden) rond het product vrij te houden om te zorgen voor goede ventilatie.
- De ventilatie van het product mag niet worden belemmerd door voorwerpen, zoals kranten, tafelkleden, gordijnen op de radio te leggen.
- Plaats geen voorwerpen met open vlam, zoals kaarsen, op het product.
- Er wordt aangeraden om het gebruik of opslag van het product in extreme temperaturen te voorkomen. Laat het apparaat niet achter in auto's op vensterbanken, in direct zonlicht etc.
- De radio moet worden gebruikt in een gematigd klimaat.
- Het apparaat mag niet worden blootgesteld aan druppelend of spattend water en er mogen geen voorwerpen gevuld met vloeistof, zoals vazen, op het apparaat worden geplaatst.
- De batterijen mogen niet worden blootgesteld aan extreme warmte, zoals zonlicht, vuur en dergelijke.
- De stekker of aansluiting op het apparaat wordt gebruikt om het apparaat los te koppelen van het lichtnet en moet altijd eenvoudig bereikbaar blijven.
- Luister niet voor lange perioden op hoog volume om mogelijke gehoorschade te voorkomen.
- Denk aan het milieu bij het weggooien van batterijen.



- Het weggooien van een batterij in vuur of een hete oven, of het mechanisch verpletteren of doorsnijden van een batterij. Dit kan leiden tot een explosie.
- Een batterij achterlaten in een omgeving met een extreem hoge omgevingstemperatuur. Dit kan leiden tot een explosie of het lekken van ontvlambare vloeistof of gas.
- Een batterij die is blootgesteld aan een extreem lage luchtdruk. Dit kan leiden tot een explosie of het lekken van ontvlambare vloeistof of gas.

Voordat u dit product kunt gebruiken

Voordat u uw internetradio kunt gebruiken, dient u te beschikken over het volgende:

- Een breedband internetverbinding (niet benodigd voor DAB, FM, Bluetooth, Aux in).
- Een draadloos toegangspunt (WiFi) dat is verbonden met uw Breedbandinternet, bij voorkeur via een router. In veel gevallen zijn de breedbandmodem, de router en het draadloos toegangspunt gecombineerd in een enkel apparaat dat u van uw provider heeft gekregen of heeft gekocht in een computerwinkel.
- Als uw draadloos netwerk is ingesteld om gebruik te maken van encryptie met Wired Equivalent Privacy (WEP) of WiFi Protected Access (WPA/WPA2), dan moet u de WEP-, WPA of WPA-sleutel kennen om de internetradio in staat te stellen te communiceren met het netwerk, of moet uw router gebruik maken van WiFi Protected Setup (WPS).
- Als u verbinding maakt via WiFi, werkt de internetradio doorgaans binnen een straal van 10-20 meters vanaf uw draadloos toegangspunt. Het werkelijke bereik is afhankelijk van het soort gebouw andere draadloze netwerken in de buurt en mogelijke storingsbronnen. De DAB- en FM-functie kunnen overal worden gebruikt indien de internetradio een geschikt signaal kan ontvangen.

BELANGRIJK:

Zorg er voordat u verder gaat voor dat uw draadloos toegangspunt of router is ingeschakeld en werkt in combinatie met uw breedbandinternet (gebruik uw computer om dit te verifiëren). Als u problemen ondervindt met dit deel van het systeem, dan moet u de instructies die bij het draadloos toegangspunt of de router zijn geleverd doorlezen.

Bedieningselementen en aansluitingen

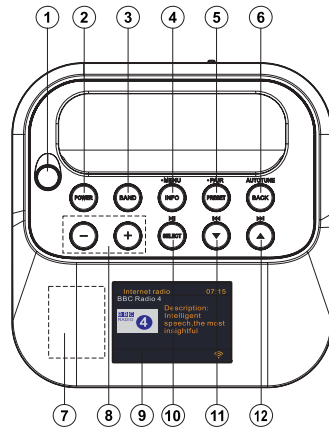

1. Telescopische antenne
2. On/Standby
3. Band
4. Info/Menu
5. Preset/Bluetooth pairing
6. Back/Auto tune

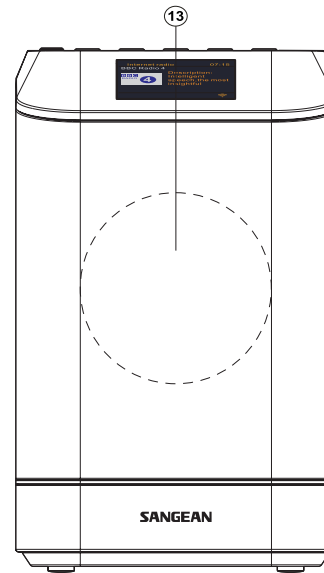

7. NFC-detectiegebied
8. Volume Up/down
9. LCD-display
10. Select/Play/Pause
11. Menu Down/Left/Previous
12. Menu Up/Right/Next

Tasten und Anschlüsse – Fortsetzung

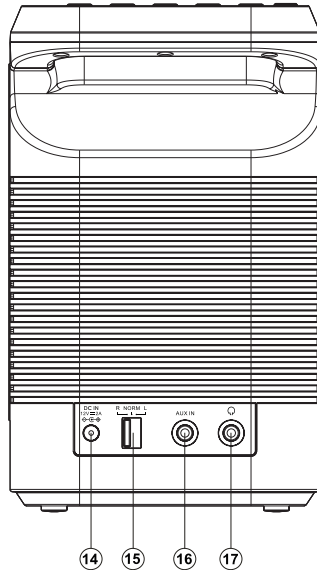

- 13. Luidspreker
- 14. DC-ingang
- 15. Schakelaar stereomodus
- 16. Aux-ingang
- 17. Hoofdtelefoonuitgang

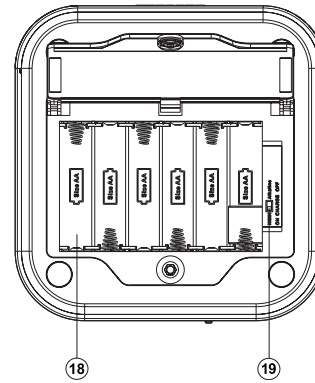

- 18. Batterijvak
- 19. Batterijschakelaar NiMH/Alkaline

De radio van stroom voorzien

1. Gebruik op batterijstroom

1. Als u de batterijen wilt installeren, gebruik dan eerst een muntje (bijvoorbeeld) om de schroef van het batterijdeksel tegen de klok in te draaien en het batterijdeksel te openen.

Opmerking: Zorg er, voordat u de batterijen plaatst, voor dat u de NiMH/Alkaline-schakelaar in het batterijvak in de Alkaline-stand heeft gezet indien u gebruik maakt van niet-oplaadbare batterijen. Als u gebruik maakt van oplaadbare batterijen, zorg er dan voor dat de NiMH/Alkaline-schakelaar in de NiMH-stand staat.

2. Plaats 6 x AA (UM-3) batterijen in het batterijvak. Zorg ervoor dat de batterijen worden geplaatst in overeenstemming met het getoonde diagram. Sluit het batterijdeksel en draai de schroef met de klok mee vast. Als de radio gedurende een lange periode niet wordt gebruikt, wordt aanbevolen de batterijen uit de radio te halen. Verminderd vermogen, vervorming, een stotterend geluid of een indicator die aangeeft dat de batterijen bijna leeg zijn () op het display zijn tekenen dat de batterijen vervangen of opgeladen moeten worden.

Het vermogen van de radio is als u gebruik maakt van (oplaadbare) batterijen kleiner dan wanneer de radio wordt gebruikt op netstroom. Hierdoor kan het geluid soms enigszins vervormen op de hoogste volume-instelling.

2. Gebruik met netstroom

Deze radio kan worden aangesloten op het lichtnet met behulp van een netadapter met 12 volt DC en 2A middelste pin positief. Steek de stekker van de adapter in de DC-ingang op de achterkant van de radio. Steek het andere uiteinde van de adapter in een standaard stopcontact. De batterijen worden automatisch uitgeschakeld als er gebruik wordt gemaakt van de netadapter. De netadapter moet worden losgekoppeld van het stopcontact als de radio niet wordt gebruikt.

Opmerking: Als er gedurende 15 minuten geen bedieningselementen worden gebruikt en er geen geluid wordt afgespeeld (met uitzondering van de mute-functie), zal de radio automatisch naar de standbymodus schakelen als u gebruik maakt van de netadapter. Als de radio wordt gebruikt op batterijstroom, zal de radio volledig uitschakelen om het batterijgebruik te minimaliseren.

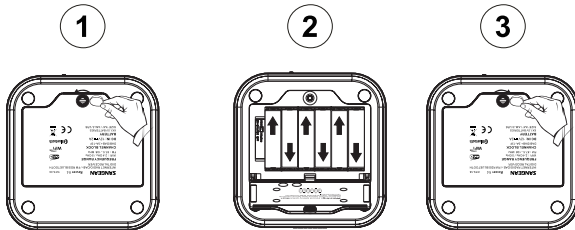

BELANGRIJKE INFORMATIE OVER HET OPLADEN EN GEBRUIK VAN OPLAADBARE BATTERIJEN

1. Laad de batterijen minimaal eens elke 2 maanden op.
2. Zorg ervoor dat de batterijschakelaar in het batterijvak in de stand "NiMH" staat.
3. Let bij het plaatsen van de batterijen in het batterijvak op de polariteit van de batterijen (+ en -).
4. Eerste gebruik: Laad nieuwe batterijen in één keer (continu en ononderbroken) op tot de batterijen vol zijn. Deze eerste oplaadbeurt kan wat langer duren dan normaal. Voor een langere levensduur van de batterijen wordt aanbevolen de batterijen altijd in één keer (continu en ononderbroken) op te laden tot de batterijen vol zijn en de batterijen niet opnieuw op te laden terwijl ze nog vol zijn.
5. Nieuwe batterijen zullen hun volledige capaciteit pas bereiken nadat ze een tijdje zijn gebruikt (na een aantal oplaad- en onlaadcycli).
6. Laat de volledige groep batterijen in de radio zitten en gebruik deze batterijen of een aantal van de batterijen niet voor andere doeleinden. Als u dit toch doet, resulteert dit in een mix van (volledig) opgeladen en (deels) lege batterijen.
Dit kan de batterijen en de radio ernstig beschadigen als de batterijen worden opgeladen.
7. Het wordt aanbevolen om batterijen alleen bij kamertemperaturen tussen 5 graden C – 35 graden C op te laden. Bij lagere of hogere temperaturen kunnen de batterijen niet volledig worden opgeladen.
8. Afhankelijk van de capaciteit van de batterijen kan het opladen van "leeg" naar "vol" enkele uren in beslag nemen, in sommige gevallen zelfs tot 7 uur of meer.
9. Laad de batterijen niet op als de radio warm is of is blootgesteld aan warmtebronnen.
10. Het wordt aanbevolen de metalen contactpunten van de batterijen en de oplader in de radio van tijd tot tijd te reinigen, bijv. met een met speciale schoonmaakspray voor elektronische contacten.
11. Gebruik geen mix van oude en nieuwe oplaadbare batterijen.
12. Gebruik geen mix van oplaadbare en niet-oplaadbare batterijen.
13. Gebruik geen mix van volle en lege oplaadbare batterijen.
14. Gebruik geen batterijen die een verschillende mAh-capaciteit hebben.
15. Gebruik geen beschadigde, vervormde of lekkende batterijen.
16. De aanduiding van het batterijniveau is een slechts een indicatie en kan variëren, afhankelijk van het soort batterij dat wordt gebruikt.
17. Batterijen kunnen warm worden tijdens het opladen.
18. Onder koude omstandigheden is de capaciteit van batterijen veel lager dan bij gebruik op kamertemperatuur.
19. Batterijen (zelfs indien meegeleverd met de radio) zijn verbruiksartikelen en vallen niet onder de garantievoorwaarden van de radio.
20. Batterijen mogen niet worden verwijderd door verbranding of met het normale huishoudelijk afval.
21. Wegwerp batterijen moeten indien mogelijk naar een geschikt recyclingcentrum worden gebracht.
22. LET OP: "Explosiegevaar indien de batterijen worden vervangen door batterijen van een onjuist type."





Batterijoplaadindicator

Houd er rekening mee dat het detecteren van de batterijoplaadstatus alleen kan worden geactiveerd als de radio in de oplaadmodus staat (d.w.z. de radio is uitgeschakeld, de batterijschakelaar staat in de NiMH-stand en de radio is aangesloten op het lichtnet).

Het volledig opladen van de batterijen neemt ca. 5-7 uur in beslag.

Opmerking:

De duur van het volledig opladen van uw batterijen kan variëren, afhankelijk van de mAh-capaciteit van de batterijen. Het duurt langer om batterijen met een hogere mAh-capaciteit op te laden.

Tijdens het opladen, worden de batterijpictogrammen als volgt weergegeven (de 6 batterijpictogrammen zijn geanimeerd).	<p>09 / 03 / 2017</p> <p>14:59</p> <p>Battery: 1 2 3 4 5 6 Charging </p>
Als het oplaadproces is voltooid, worden de batterijpictogrammen als volgt weergegeven (de 6 batterijpictogrammen zijn vol en de animatie stopt).	<p>09 / 03 / 2017</p> <p>15:14</p> <p>Battery: 1 2 3 4 5 6 Charging </p>
Als er geen batterijen zijn geplaatst/batterijen ontbreken of verkeerd zijn geplaatst in het batterijvak, wordt er geen oplaadstatus getoond op het display (zie afbeelding aan rechterkant).	<p>10 / 03 / 2017</p> <p>11:54</p> <p></p>
Als er tijdens het oplaadproces een batterij wordt gedetecteerd die defect/beschadigd is, dan wordt de batterijindicator getoond met een kruis onder het corresponderende batterijnummer (zie afbeelding aan rechterkant).	<p>05 / 04 / 2017</p> <p>11:04</p> <p>Battery: 1 2 3 4 5 6 Charging </p>

Bedieningselementen navigatie

Deze pagina beschrijft de elementaire handelingen voor het bedienen van uw WFS-58. De instructies voor het gebruik van de verschillende gebruiksmodi worden in latere hoofdstukken van deze handleiding gegeven.

1. Druk op On/Standby om uw radio in te schakelen vanuit de standbymodus. Druk tijdens gebruik op On/Standby om weer terug te schakelen naar de standbymodus met de klokweergave.
2. Druk op Band op de radio en gebruik daarna Menu Up of Down en Select om de gewenste gebruiksmodus te selecteren.
3. Houd Info/Menu ingedrukt om het menusysteem te openen. De knop Info kan ook worden gebruikt om informatie over de radiozender of het muziekbestand dat wordt afgespeeld weer te geven.
4. Bij veel handelingen moet de gebruiker een item in het menu selecteren. Selecteer het menu-item met behulp van de Menu Up of Down. Druk daarna ter bevestiging op Select. Als een menu meer dan vijf items bevat, dan zal de lijst automatisch naar boven of beneden scrollen, zodat de extra items zichtbaar worden. Een schuifbalk aan de rechterkant van het display geeft een indicatie van de huidige gedeelte van het menu dat wordt weergegeven.
Als een menu veel items bevat, dan kan de radio het menu in beide richtingen 'omdraaien'. Dit maakt het eenvoudiger om items aan het einde van een lang menu te bereiken, zoals een lijst met landen of internetzenders.
5. Als er een fout wordt gemaakt tijdens het navigeren in de menu's, is het over het algemeen mogelijk om terug te gaan naar een menu van een hoger niveau door op Back te drukken.

De WFS-58 is een slim audiosysteem met de volgende functie:

- Spraakbesturing voor de primaire functies via Alexa met Amazon Echo-producten.

De WFS-58 werkt met Alexa, zodat u spraakopdrachten kunt gebruiken om het systeem eenvoudig te bedienen via uw Echo-apparaten - pauzeren, naar de volgende track gaan, het geluid dempen, een genre afspelen, het volume verhogen of verlagen of zelfs Alexa vragen wat er wordt afgespeeld op de WFS-58. U kunt het afspelen van muziek bedienen en van uw muziek genieten door simpelweg spraakopdrachten aan uw Echo-apparaat te geven, zoals "Alexa, play the playlist Dear Mama on the WFS-58".

U kunt de UNDOK-app gebruiken op uw smartphone om de WFS-58 een beschrijvende naam te geven en zo de locatie aan te geven, zodat uw Echo-apparaat eenvoudiger muziek kan afspelen vanaf het slimme audiosysteem.

Scan de QR-code om de volledige 3PDA-installatiegids (Alexa) te downloaden.



Configuratie

Uw radio verbinden met uw computernetwerk

1. Plaats uw radio op een vlakke ondergrond.
2. Steek de stekker van de adapter in de DC-ingang op de achterkant van de radio en zorg ervoor dat de stekker volledig in de aansluiting wordt gedrukt.
3. Steek het andere uiteinde van de adapter in een standaard stopcontact.

BELANGRIJK:

De netadapter wordt gebruikt om de radio aan te sluiten op het lichtnet. Het stopcontact dat wordt gebruikt voor de radio moet bereikbaar blijven tijdens normaal gebruik. Als u de radio volledig wilt loskoppelen van het lichtnet, moet de adapter volledig uit het stopcontact worden getrokken.

4. Schakel het apparaat in, het display licht op en de melding: 'SANGEAN' verschijnt op het display. Als de radio voor het eerst wordt gebruikt (of na een fabrieksreset) zal het display daarna de tekst "Setup wizard" tonen en "YES" is geselecteerd op het display. Druk op Select om de setupwizard te starten en ga door naar stap 5.

U kunt ook op Menu Left of Right drukken, 'No' selecteren en vervolgens op select drukken. Het display vraagt nu de volgende keer als het apparaat wordt ingeschakeld opnieuw of u de setupwizard wilt uitvoeren. Dit leidt tot het hoofdmenu.

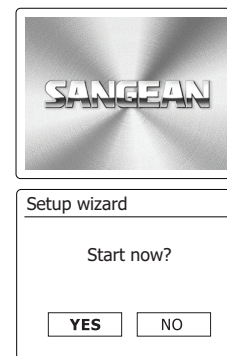

5. Druk op Menu Left of Right om de gewenste tijdnotatie te selecteren (12 of 24 uur) en druk daarna ter bevestiging op Select.
6. Daarna moet de manier waarop de radio de tijd bijwerkt worden ingesteld. Er wordt een menu getoond waarin u de optie voor het automatisch bijwerken van de tijd kunt specificeren. De optie 'Update from Network' (bijwerken vanaf netwerk) zal voor de meeste gebruikers de beste optie zijn.
7. Druk op Menu Up of Down om een optie voor het automatisch bijwerken van de tijd te selecteren. De tijd kan worden bijgewerkt vanaf DAB- of FM-radio, vanaf het netwerk of niet worden bijgewerkt. De standaardinstelling is automatisch bijwerken vanaf het netwerk. Als u een andere optie kiest, ga dan naar 'Connecting to your computer network' anders moet u eerst de juiste tijdzone en zomertijdinstellingen selecteren, zie de volgende stappen. Als u 'No update' kiest, dan moet u de klok later handmatig instellen. Druk op Select om uw keuze te bevestigen.
8. Druk op Menu Up of Down om de tijdzone voor uw huidige locatie te selecteren en druk daarna ter bevestiging op Select.
9. U moet vervolgens de optie "Daylight Savings" instellen op basis van uw locatie (Daylight Savings staat ook wel bekend als zomer-/wintertijd of BST/GMT). Druk op Menu Left of Right om 'ON' of 'OFF' te selecteren. De asterisk toont de huidige instelling. Druk ter bevestiging van uw keuze op Select. In het Verenigd Koninkrijk is 'ON' het equivalent van Britse zomertijd en 'OFF' het equivalent van Greenwich Mean Time (GMT).
U moet daarna 'Keep network connected' instellen. Als u de radio op afstand wilt bedienen, zelfs als de radio standby is gezet, druk dan op Menu Left of Right om 'YES' te selecteren en deze functie in te schakelen of 'NO' te selecteren en deze functie niet in te schakelen. U kunt de verbinding met het netwerk ook in stand houden door gebruik te maken van de optie 'Keep network connected' in het menu met netwerkinstellingen. In de standbymodus wordt de WiFi-sigitaalindicator met of zonder kruis op het display getoond, afhankelijk van de gekozen netwerkinstellingen.
10. Het display toont een lijst met regionale WiFi-opties voor het instellen van WiFi.
Druk op Menu Up of Down om de gewenste regio te selecteren en druk daarna ter bevestiging op Select. Uw radio scant daarna naar beschikbare WiFi-netwerken.
11. De radio opent de netwerkwizard en het display toont de melding 'Scanning...'. De radio scant automatisch op de frequentiebanden 2.4GHz en 5GHz. Na een korte tijd toont het display een lijst met beschikbare WiFi-netwerken.

Date/Time

12/24 hour format

Auto update

Update from DAB

Update from FM

Update from Network *

No update

Set timezone

UTC + 00:00: Dublin, Lond *

UTC + 00:30:

UTC + 01:00: Madrid, Am

UTC + 01:30:

UTC + 02:00: Athens,

Daylight savings

Daylight savings

Network settings

Keep network connected?

Wlan region

Europe

Australi

Network settings

Network wizard

Scanning... /

12. Dan moet u eerst uw netwerk in de door de netwerkwizard getoonde netwerklijst identificeren. Als er geen netwerken worden gevonden, dan moet u mogelijk uw draadloze router juist instellen (zie instructies van router) of u bevindt zich mogelijk te ver van de router. Als de radio een draadloos netwerk vindt, dan zal de netwerknaam (SSID) van het draadloos toegangspunt op het scherm worden getoond. Dit is een naam die in uw router wordt toegewezen aan het toegangspunt, door de persoon die het netwerk heeft ingesteld – bijvoorbeeld: 'Familie Janssen' of 'Netwerk van Paul'. Bij routers die door internetproviders worden geleverd staat de standaardnaam van het WiFi-netwerk vaak op een label of kaartje, zodat deze eenvoudig kan worden opgezocht (bijv. BTHub - 1234, virginmedia 1234567). Als de router WiFi Protected Setup ondersteunt, dan zal '[WPS]' voor het SSID worden getoond. Het is mogelijk, en op bepaalde locaties zeer waarschijnlijk, dat uw radio meer dan één draadloos netwerk vindt, in dit geval moet u kiezen met welk netwerk u wilt verbinden.
13. Druk op Menu up of Down om het SSID van elk gevonden draadloos netwerk te bekijken. Ga verder naar stap 15 op de volgende pagina als uw netwerk wordt getoond. Ga naar stap 14 als uw netwerk niet wordt getoond.

Als u een vergissing heeft gemaakt, gebruik de knop Back om terug te gaan naar het voorgaande scherm.

14. Als uw netwerk niet wordt gevonden, is het mogelijk dat dit wordt veroorzaakt doordat de router is ingesteld om het SSID niet uit te zenden. Gebruik dan Menu Up of Down en Select om de optie '[Manual config]' te selecteren en de netwerkdetails handmatig in te voeren. Dit is beschreven in 'Handmatige netwerkconfiguratie'.

Als uw netwerknaam wordt uitgezonden, maar het netwerk niet wordt gevonden, probeer dan nogmaals te scannen door op Back te drukken. Probeer indien nodig uw radio te verplaatsen naar een plaats dichterbij uw toegangspunt/router.

15. Druk op de knop Select als het SSID van het netwerk waarmee u wilt verbinden is geselecteerd op het scherm. Als WiFi Protected Setup (WPS) werd aangegeven, dan zal er een extra menu verschijnen, ga als dit niet het geval is verder naar stap 16.

Kies een van de opties die van toepassing is op uw router in het WPS-menu (WPS kan worden geactiveerd via drukknop of met behulp van identificatienummer).

'Push Button' – het display vraagt u om de knop WPS op uw router in te drukken en vervolgens op de knop Select op de radio te drukken. De twee apparaten zullen vervolgens verbinding maken en de encryptiesleutel zal automatisch naar de radio worden gestuurd.

'PIN' – Het display toont een identificatienummer dat u in uw router moet invoeren met behulp van een webbrowser (raadpleeg de handleiding van uw router). U moet vervolgens op de knop Select op uw radio drukken. De twee apparaten zullen vervolgens verbinding maken en de encryptiesleutel zal automatisch naar de radio worden gestuurd.

'Skip WPS' – Als u de encryptiesleutel zelf wilt invoeren (of als deze eerder is ingevoerd).

Als u Push Button of PIN selecteert dan zal het scherm 'Connecting...' en vervolgens 'Setup wizard completed' tonen. Druk op de knop Select om de setupwizard te verlaten.

16. Als uw netwerk is geconfigureerd zonder encryptiesleutel, dan zal het display 'Connecting...', en vervolgens 'Setup wizard completed' tonen. Druk op de knop Select om de setupwizard te verlaten en het hoofdmenu te tonen. Als dit het geval is, dan heeft u de radio succesvol verbonden met uw netwerk.

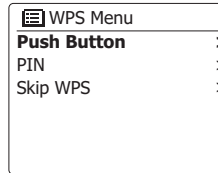
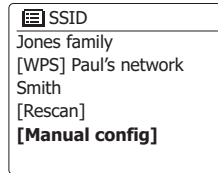
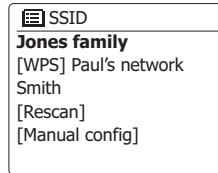
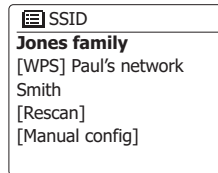

17. Als het display 'Key' toont, dan komt dit omdat het netwerk gebruik maakt van een van de volgende encryptiesystemen: Wired Equivalent Privacy (WEP) of WiFi Protected Access (WPA). U moet de juiste WEP- of WPA-sleutel invoeren in uw radio om te communiceren met uw draadloos netwerk. Als u de WEP- of WPA-sleutel niet heeft, dan moet u deze verkrijgen van de persoon die uw netwerk heeft ingesteld. Sommige routers gebruiken een encryptiesleutel die is ingesteld door de fabrikant, in dit geval kunt u in de handleiding van de router kijken. Onder WPA wordt in deze handleiding ook WPA2 verstaan.

WEP-sleutels zijn 10 of 26 karakters lang (met gebruik van 0 – 9, en A – F). Sommige draadloze routers kunnen ook gebruik maken van wachtwoordzinnen voor WEP, maar deze worden niet ondersteund door de radio. WPA-sleutels worden normaal gesproken ingesteld met behulp van een wachtwoordzin van 8 tot 63 karakters. Uw radio accepteert wachtwoordzinnen voor WPA.

18. Om de WEP- of WPA-sleutel in te voeren, kunnen karakters worden ingevoerd met behulp van Menu Up of Down, Left of Right en Select. De cursor scrollt door de beschikbare karakters evenals de drie knoppen aan de rechterkant. Het huidig geselecteerde karakter zal worden ingevoerd als u op de knop Select drukt.

Voer alle karakters op deze manier in, tot de hele sleutel is ingevoerd. Onthoud dat WEP-sleutels alleen gebruik kunnen maken van de nummers 0-9 en de letters A-F. WPA-sleutels zijn gevoelig voor hoofdletters en kleine letters. U moet de sleutel exact invoeren, anders kan de radio niet verbinden met het netwerk.

De drie knoppen aan de rechterkant van het scherm hebben speciale functies. U kunt deze knoppen snel gebruiken door op de knop Info te drukken en vervolgens op Menu Up of Down en Select:

selecteer ' **[BKSP]** ' om een zojuist ingevoerd karakter te verwijderen (druk lang in om te wissen); Druk nogmaals op Info om door te gaan
selecteer ' **[OK]** ' als de volledige sleutel is ingevoerd
selecteer ' **[CANCEL]** ' om het opnieuw starten van de netwerkwizard te annuleren

Als er voor het geselecteerde SSID eerder een WEP- of WPA-sleutel is ingevoerd, dan zal het display 'Key: [Set]' tonen. Als u eerder een andere sleutel heeft ingevoerd, dan moet u deze wissen door het ' **[BKSP]** ' symbool te selecteren. Dit zal de '[Set]' indicator verwijderen.

Selecteer het symbool ' **[OK]** ' nadat het laatste karakter van de WEP- of WPA-sleutel is ingevoerd en druk op de knop Select. Het display zal vervolgens 'Connecting...' en daarna 'Setup wizard completed' tonen. Druk op de knop Select om de setupwizard te verlaten. De radio is nu in staat om verbinding te maken met het netwerk.

19. Als uw radio verbinding heeft gemaakt met het netwerk (en daarmee ook met internet), dan zal het hoofdmenu worden getoond. Druk op On/Standby om de radio Standby te zetten. De radio zal vervolgens de tijd tonen, zoals verkregen van het internet. Als de tijdsweergave om welke reden dan ook niet juist is, kan het later gemakkelijk aangepast worden, zie 'Handmatig de klok instellen' Als u de stappen op de voorgaande pagina's heeft gevolgd, zal uw radio verbinding hebben gemaakt met uw router, verbinding hebben gemaakt met internet en de klok hebben ingesteld. Als dit het geval is, dan kunt u proberen om naar radiozenders te luisteren via internet.

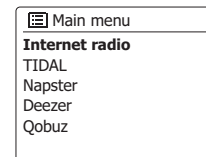
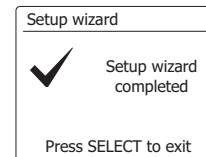
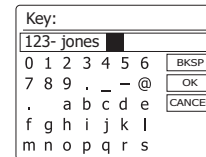
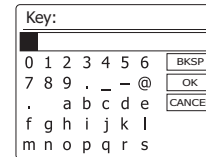

De netwerkverbinding veranderen

In de bovenstaande paragrafen heeft u gekozen hoe uw radio's is verbonden met uw netwerk, met behulp van een WiFi-verbinding. U moet van tijd tot tijd wellicht verbinding maken met andere computernetwerken. In het menu 'Network Settings' kunt u de netwerkinstellingen van uw radio's wijzigen, scannen naar andere draadloze netwerken of handmatig de netwerkparameters instellen.

De onderstaande stappen beschrijven hoe u dit kunt doen –zie ook de paragraaf 'Netwerkprofielen'.

De radio configureren om gebruik te maken van een alternatieve WiFi-verbinding

Selecteer 'Network wizard' in het menu 'Network Settings'. Hier zullen de details van alle gevonden WiFi netwerken worden getoond. Scroll door de lijst met behulp van Menu Up of Down naar de gewenste netwerknaam. Druk op Select om het netwerk te selecteren.

De radio zal vervolgens zijn WiFi-systeem gebruiken om te communiceren met het netwerk. Afhankelijk van de instellingen voor het nieuwe netwerk, moet u een encryptiesleutel invoeren. De radio zal standaard een IP-adres en andere instellingen verkrijgen van de router met behulp van DHCP (Dynamic Host Configuration Protocol).

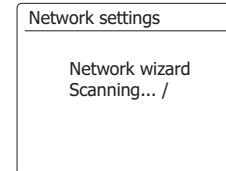
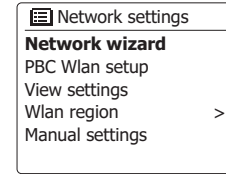
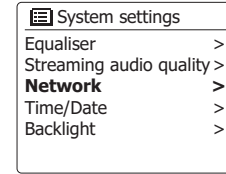
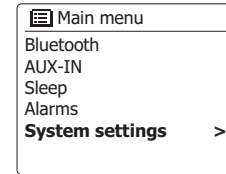

De UNDOK-app gebruiken

1. Download de UNDOK-app

Download de UNDOK-app uit Google Play of de Apple iTunes App store en installeer de app op uw Android- of iOS-apparaat.

- Zorg ervoor dat uw apparaat beschikt over de meest recente versie van de UNDOK-app.
- Doordat de app sinds het schrijven van deze handleiding mogelijk een of meerdere updates heeft gehad, kan het zijn dat de app enigszins is veranderd ten opzichte van de hier beschreven versie.

Opmerking: De schermafbeeldingen in deze handleiding zijn afkomstig van een Android-apparaat. Als u gebruik maakt van een iOS-apparaat of als de versie van UNDOK sinds het publiceren van deze handleiding is gewijzigd, kan de werkelijke weergave enigszins afwijken van de hier getoonde schermafbeeldingen.

2. Open de UNDOK-app, schakel de radio in en zorg ervoor dat uw radio en smartphone zijn verbonden met hetzelfde WiFi-netwerk.

3. Het apparaat wordt getoond op het scherm van de smartphone. Selecteer uw radio, bijvoorbeeld "Sangean WFS-58 xxxxxxxxxxxx" (de 12-cijferige alfanumerieke code is het MAC-adres van de radio) om verbinding te maken tussen UNDOK en uw radio.

4. Als u de radio voor het eerst gebruikt of een fabrieksreset heeft uitgevoerd, schakel de radio dan in en open de UNDOK-app. U kunt ook de optie 'SET UP AUDIO SYSTEM' of 'AUDIO SYSTEMS TO BE SET UP' selecteren op uw smartphone. De UNDOK-app heeft een setupwizard om u te helpen geschikte audioapparaten te configureren verbinding te maken met uw WiFi-netwerk.

5. Ga naar de WiFi-instellingen op de smartphone en selecteer bijvoorbeeld 'UNDOK WFS-58 xx:xx:xx:xx:xx:xx'. Ga terug naar de UNDOK-app, de app toont een lijst met aanbevolen audiosystemen om in te stellen. Uw radio verschijnt normaal gesproken in deze lijst als "UNDOK WFS-58 xx:xx:xx:xx:xx:xx". Selecteer de radio die u wilt instellen.

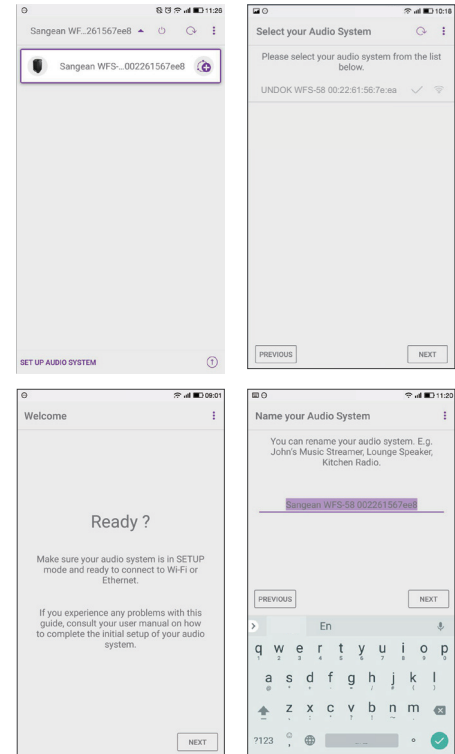

6. Gebruik de app om het instellen van de radio te voltooien. U kunt de radio hier indien gewenst ook een naam geven.

7. Selecteer de gewenste methode om uw radio te verbinden met het netwerk. (bijv WiFi).

8. Als u gebruik wilt maken van een WiFi-verbinding, zal de app u vragen een WiFi-netwerk te selecteren en het juiste wachtwoord in te voeren. Uw radio maakt nu verbinding met uw netwerk.

Opmerking:

Als uw Android-apparaat tijdens het instellen van uw radio klaagt dat er geen verbinding kan worden gemaakt met het internet, dan komt dit doordat het Android-apparaat tijdelijk rechtstreeks is verbonden met uw radio. U kunt deze waarschuwing negeren.

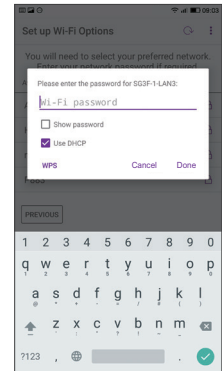
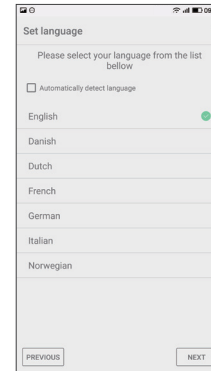
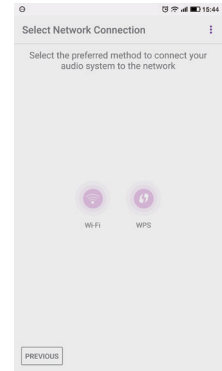
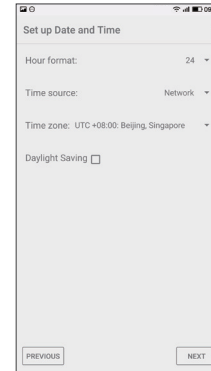

Weergaveopties UNDOK

1. Source: Selecteer de gewenste bronmodus.
2. Now Playing& Browse: Selecteer 'Now Playing' of 'Browse' voor toegang tot content voor de geselecteerde bron.

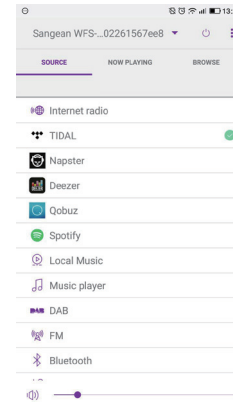

UNDOK-instellingen

Equalizerfunctie

Het geluid op uw radio kan worden aangepast aan uw persoonlijke smaak voor het materiaal waar u naar luistert. De WFS-58 Plus heeft een reeks equalizermodi. Als alternatief kunt u het bass-, middentonen- en treble-niveau ook naar eigen smaak instellen.

1. Selecteer het scherm 'Settings' en daarna 'Equaliser' in UNDOK.
2. Selecteer de gewenste equalizerinstelling of selecteer de optie 'My EQ' om zelf het bass-, middentonen- en treble-niveau in te stellen.

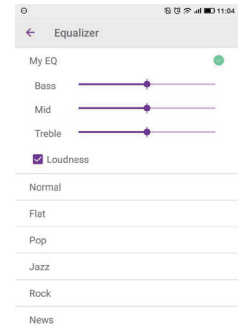
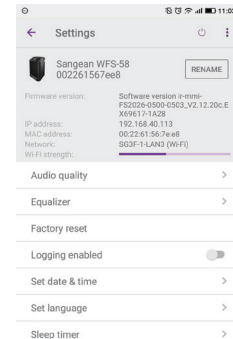

Slaaptimer

Uw radio kan worden ingesteld om uit te schakelen nadat er een vooraf ingestelde tijd is verstreken. De slaappinstelling kan als volgt worden ingesteld.

1. Stel de slaaptimer in met behulp van de UNDOK-app.
2. Uw radio schakelt uit nadat de vooraf ingestelde slaaptimer is verstreken.

Friendly name

Uw radio wordt binnen de UNDOK-app geïdentificeerd met behulp van zijn naam (Friendly Name). De naam van uw radio's wordt standaard weergegeven als " Sangean WFS-58" gevolgd door het 12-cijferige alfanumerieke MAC-adres dat uniek is voor uw radio. Tik op "RENAME" op het scherm om de naam van de radio te wijzigen.

Opties op afstand bedienen via netwerk

Instellen netwerk PIN (PIN-code)

Uw radio heeft kan op afstand worden bediend met behulp van een applicatie op een Apple iPhone, iPod Touch of iPod. Dankzij de pincode kan uw radio alleen worden bediend met uw eigen Apple-apparaat en niet met de Apple-apparaten van anderen.

De applicatie voor bediening op afstand heet UNDOK en is beschikbaar in de Apple App Store en Google Play Store voor uw apparaat.

UNDOK probeert de standaard PIN-code, '1234', te gebruiken om uw radio te bedienen.

U kunt de PIN indien gewenst veranderen met behulp van de optie 'NetRemote PIN Setup' in het menu Network settings. De bijgewerkte PIN moet daarna worden ingevoerd in UNDOK om ervoor te zorgen dat de app opnieuw verbinding kan maken met de radio. De app vraagt u indien nodig om de nieuwe PIN-code in te voeren.

Verbinding met netwerk in stand houden

Om ervoor te zorgen dat u de UNDOK-app in alle modi kunt gebruiken, in het bijzonder de modi zonder internet, dient u "Yes" in het menu 'Keep Network Connected' te selecteren. Dit zorgt er ook voor dat u radio met behulp van de UNDOK-app kunt inschakelen vanuit de standbymodus.

Opmerking: Als de radio voor lange periodes onbeheerd wordt gebruikt, bijv. 's nachts, op vakantie of als u weg van huis bent, wordt aanbevolen "NO" te selecteren om stroom te besparen.



Control via the UNDOK app

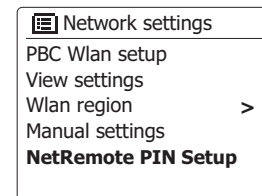

NL

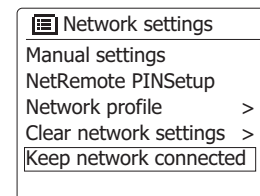

Internetradio

Internetradio - de basics

Voordat u uw radio kunt gebruiken om naar internetuitzendingen te luisteren, is het noodzakelijk om verbinding te maken met uw computernetwerk met behulp van een draadloze (WiFi) verbinding.

Er zijn letterlijk vele duizenden radio-uitzendingen en 'Podcasts' beschikbaar via internet. Uw radio kan op verschillende manieren zoeken naar uitzendingen om het zoeken naar en kiezen van uitzendingen eenvoudiger te maken. Als u de gewenste radiozenders heeft gevonden, kunt u deze opslaan als voorkeurzenders in de radio of ze toevoegen aan uw lijst met favoriete zenders die de radio kan openen. Het aantal voorkeurszenders is beperkt (er zijn tien voorkeurzenders beschikbaar), maar u kunt zoveel favorieten als u wilt opslaan.

U kunt een internetzender zoeken op Locatie. Als u de naam van de zender en het land van uitzending weet, dan kan dit de makkelijkste manier zijn om een zender te vinden. Het is ook een geweldige manier om radio uit andere delen van de wereld te ervaren.

U kunt ook internetzenders zoeken op Genre. Als u voorkeur heeft voor een bepaald type muziek, bijvoorbeeld Blues, dan kunt u naar een radiozender zoeken die dat type muziek uitzendt, en een keuze maken uit een lijst met radiozenders die blues afspelen, onafhankelijk van de locatie, of in combinatie met een bepaalde locatie.

Als u een deel van de naam van de internetzender weet, dan kunt u deze invoeren in de radio, de radio zal naar zenders die overeenkomen met de naam zoeken. Dit kan behulpzaam zijn als u de locatie of het genre van een bepaalde zender niet weet.

De WFS-58 maakt verbinding met een database met radiozenders die wordt gebruikt door vele gebruikers in vele landen. Dit betekent dat er een zeer groot scala aan programma's beschikbaar is. U kunt ook naar zenders zoeken die recent zijn toegevoegd aan de beschikbare zenders (nieuwe zenders) of u kunt naar de meest populaire zenders zoeken

Een radiozender selecteren op locatie

1. Druk op On/Standby om de radio in te schakelen. Druk op Band en gebruik daarna Menu Up of Down en Select om de internetradiomodus te selecteren.
2. Druk en houd Menu ingedrukt om het hoofdmenu van internetradio te openen. Druk op Menu Up of Down tot 'Station list' is geselecteerd op het display en druk daarna ter bevestiging op Select.
3. Druk op Menu Up of Down tot 'Stations' is geselecteerd op het display en druk daarna op Select. Houd er rekening mee dat het menu één of meer lokale selecties kan bieden op basis van het land waarin het apparaat wordt gebruikt, volgens uw IP-adres (bijvoorbeeld, 'United Kingdom' en 'BBC' stations).
4. Druk op Menu Up of Down tot 'Location' is geselecteerd op het display en druk daarna op Select.
5. Druk op Menu Up of Down om door de lijst met continenten te scrollen. Druk als het gewenste continent is geselecteerd op Select om uw selectie in te voeren.
6. Het display zal een lijst met landen in het geselecteerde continent tonen. Als er veel landen worden getoond, kunt u in beide richtingen door de lijst scrollen. Bijvoorbeeld, als het gekozen continent Europa is en u het Verenigd Koninkrijk wilt selecteren, scroll door op Menu Up te drukken omhoog vanaf de bovenkant van de lijst om naar de onderkant van de lijst te gaan. Druk op Select om het gewenste land in te voeren.
7. U kunt daarna meestal kiezen uit de opties 'All Stations' of een categorie. De lijsten zijn altijd alfabetisch gesorteerd en u kunt bij lange lijsten altijd rechtstreeks vanaf de bovenkant naar de onderkant of vanaf de onderkant naar de bovenkant scrollen.

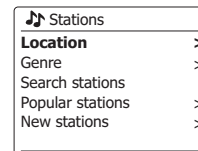
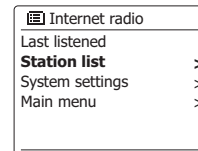

Radiosender nach Standort auswählen – Fortsetzung

8. Druk op Menu Up of Down om de gewenste radiozender te selecteren en druk daarna op Select om uw keuze in te voeren. Het display zal tijdens het verbinden met de nieuwe zender de melding 'Connecting...' tonen. Het afspelen van de zender wordt daarna gestart. Stel het volume naar wens in.

9. Als de zender on-demand content heeft, dit wil zeggen, de zender geeft de optie om te luisteren naar podcasts of programma's die al zijn uitgezonden, dan wordt er een aanvullend scherm getoond met de zendernaam en een optie 'Podcasts'.

Deze kunnen worden geselecteerd met aanvullende menu's, bepaald door de radiozender en de content. Er kan simpelweg een lijst met programma's zijn of er kunnen opties zijn om te kiezen uit uitzendingen op bepaalde datums of dagen van de week. De voorbeelden die hier worden getoond zijn typerend. Podcasts en terugluistercontent kan ook apart worden geopend vanuit het hoofdmenu van internetradio.

Als uw radio geen verbinding kan maken met een radiozender

Opmerking: Als uw radio geen verbinding kan maken met een internetzender, zal de radio normaal gesproken de melding 'Network Error' of 'Stopped' tonen. Dit kan vele oorzaken hebben, maar zal meestal het gevolg zijn van een van de volgende zaken:

De radiozender zendt op dit moment niet uit.

Alle verbindingen van de radiozender zijn in gebruik.

De uitzender kan het luisteren beperken aan bepaalde landen of regio's.

Er kunnen netwerkverstoppingen zijn (lokaal of op een afstand) die invloed hebben op de betrouwbaarheid van de verbinding.

Als uw radio verbinding kan maken, maar het afspelen hapert en de radio telkens opnieuw verbinding moet maken, dan kan dit komen doordat de radiozender een beperkte verbindingcapaciteit heeft.



A screenshot of a radio station selection menu. At the top, there is a music note icon followed by the text 'All Stations'. Below this, a list of radio stations is shown: 'Asian sound radio', 'Aston FM', 'Atlantic FM', 'Audio Book Radio', and 'BBC Radio 1'. The text 'BBC Radio 1' is bolded.



A screenshot of a menu for 'BBC Radio 1'. At the top, there is a music note icon followed by 'BBC Radio 1'. Below that, 'BBC Radio 1' is bolded, and 'Podcasts' is listed with a right-pointing arrow (>).



A screenshot of a menu for 'BBC Radio 1'. At the top, there is a music note icon followed by 'BBC Radio 1'. Below that, 'BBC Radio 1' is shown, and 'Podcasts' is listed with a right-pointing arrow (>).

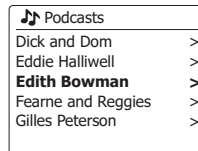

A screenshot of a 'Podcasts' menu. At the top, there is a music note icon followed by 'Podcasts'. Below this, a list of podcast entries is shown, each with a right-pointing arrow (>): 'Dick and Dom', 'Eddie Halliwell', 'Edith Bowman', 'Fearne and Reggie's', and 'Gilles Peterson'.

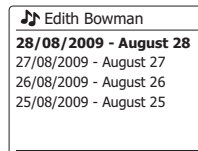

A screenshot of a podcast details screen for 'Edith Bowman'. At the top, there is a music note icon followed by 'Edith Bowman'. Below this, the text '28/08/2009 - August 28' is shown in bold. Underneath, three dates are listed: '27/08/2009 - August 27', '26/08/2009 - August 26', and '25/08/2009 - August 25'.

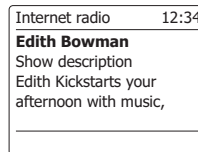



A screenshot of a show description for 'Edith Bowman'. At the top, it says 'Internet radio' and '12:34'. Below that, 'Edith Bowman' is bolded, followed by 'Show description' and 'Edith Kickstarts your afternoon with music,'.

Een radiozender selecteren op genre

1. Houd Menu ingedrukt om het hoofdmenu van internetradio te openen. Druk op Menu Up of Down tot 'Station list' is geselecteerd op het display en druk daarna op Select.
2. Druk op Menu Up of Down tot 'Stations' is geselecteerd op het display en druk vervolgens op Select.
3. Druk op Menu Up of Down tot 'Genre' is geselecteerd op het display en druk vervolgens op Select.
4. Druk op Menu Up of Down om door de lijst met genres te scrollen. Dit menu is normaal gesproken een lus – u kunt voortdurend in beide richtingen door de lijst scrollen. Druk op Select als het gewenste genre is geselecteerd.
5. U heeft daarna de keuze uit 'All Stations' (alle zenders) van het gekozen genre of een lijst met landen. Houd er rekening mee dat als een land niet wordt getoond, een zender nog altijd kan verschijnen in de lijst 'All Stations'. Druk op Menu Up of Down en Select om een keuze te maken.
6. Er wordt daarna een lijst met radiozenders getoond. Druk op Menu Up of Down tot de naam van de gewenste zender is geselecteerd op het display.
7. Druk vervolgens ter bevestiging op Select. De melding 'Connecting...' verschijnt op het display terwijl de radio zoekt naar de nieuwe zender. Als de radio geen verbinding kan maken, dan kan dit komen door een van de oorzaken op de vorige pagina.
8. Stel het volume naar wens in.

 Internet radio	
My Favourites	>
Local United Kingdom	>
BBC	>
Stations	>
Podcasts	>

 Stations	
Location	>
Genre	>
Search stations	
Popular stations	>
New stations	>

 Genre	
Alternative	>
Ambient	>
Big Band	>
Bluegrass	>
Blues	>

 Blues	
All stations	>
Highlighted stations	>
Belgium	>
France	>
Germany	>

 All Stations	
Asian sound radio	
Aston FM	
Atlantic FM	
Audio Book Radio	
BBC Radio 1	

Een radiozender zoeken op naam

Er zijn gelegenheden waar u de naam van een radiozender weet, maar niet de locatie of het genre. Deze optie laat u naar een zender zoeken met een gedeelte (of gedeelten) van de naam van de radiozender.

1. Houd Menu ingedrukt om het hoofdmenu van internetradio te openen. Druk op Menu Up of Down tot 'Station list' is geselecteerd op het display en druk daarna op Select.
2. Druk op Menu Up of Down tot 'Stations' is geselecteerd op het display en druk daarna op Select.
3. Druk op Menu Up of Down tot 'Search stations' is geselecteerd op het display en druk daarna op Select.
4. Druk, om de zoekwoord(en) in te voeren, op Menu Up of Down, Left of Right om de karakters voor de zoekopdracht één voor één te selecteren en druk op Select om de karakters in te voeren. Als u een fout maakt, druk dan op Menu Up of Down of gebruik Info om het verwijderkarakter ' **BRSP** ' te selecteren op het scherm en druk daarna op Select. Druk op Menu Up of Down of druk nogmaals op Info om terug te keren naar het invoeren van karakters. Gebruik na het invoeren van het laatste karakter van de zoekopdracht de knop Info en vervolgens Menu Up of Down om het pictogram ' **OK** ' te selecteren op het scherm en druk tot slot op Select om het invoeren te voltooien.
5. De radio zoekt nu naar radiozenders die overeenkomen met uw zoekopdracht. Als u een spatie tussen twee zoekitems plaatst, zal de radio naar radiozenders zoeken die beide items bevatten. Een zoekopdracht 'ROCK 100' kan dus de zender '100 Classic Rock Hits' en de zender '100.FM Rocks' vinden.
6. Druk op Menu Up of Down om de zender die u wilt beluisteren te selecteren en druk vervolgens op Select ter bevestiging van uw keuze. De melding 'Connecting...' verschijnt op het display terwijl de radio zoekt naar de nieuwe zender.

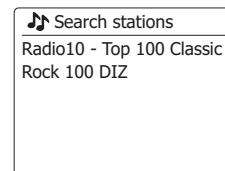
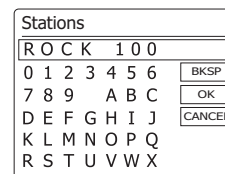
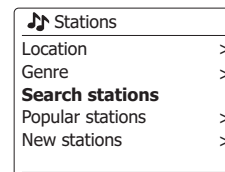
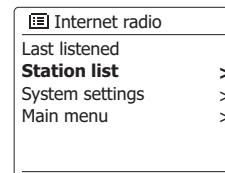

Een nieuwe of populaire zender selecteren

Zoals beschreven in de paragraaf 'Internetradio – de basics', maakt uw radio via het internet verbinding met een database met radiozenders. U kunt deze optie gebruiken om zenders die nieuw zijn toegevoegd aan de lijst beschikbare zenders of zenders die erg populair zijn bij luisteraars over de hele wereld te selecteren. De radio maakt het mogelijk eenvoudig zenders kiezen uit deze twee categorieën met behulp van menu's die erg veel lijken op de menu's die gebruikt worden voor het zoeken naar zenders op locatie en genre.

1. Houd Menu ingedrukt om het hoofdmenu van internetradio te openen. Druk op Menu Up of Down tot 'Station list' is geselecteerd op het display en druk daarna op Select.
2. Druk op Menu Up of Down tot 'Stations' is geselecteerd op het display en druk daarna op Select.
3. Druk op Menu Up of Down tot 'Popular stations' of 'New stations' is geselecteerd op het display. Druk op Select om uw keuze te bevestigen.
4. Druk op Menu Up of Down om de zender die u wilt beluisteren te selecteren en druk daarna op Select om uw keuze te bevestigen. De melding 'Connecting...' verschijnt op het display terwijl de radio zoekt naar de nieuwe zender.

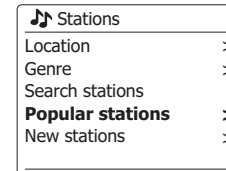
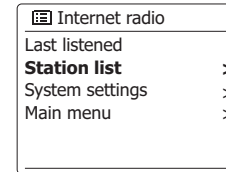

Een podcast selecteren

Radiozenders en particulieren maken soms programma's die zijn bedoeld om gedownload te worden op een computer of gekopieerd op een draagbare mediaspeler. Deze programma's worden ook wel podcasts genoemd.

Podcasts zijn ook toegankelijk via de optie 'Podcasts' in het menu 'Stations'.

1. Houd Menu ingedrukt om het hoofdmenu van internetradio te openen. Druk op Menu Up of Down tot 'Station list' is geselecteerd op het display en druk daarna op Select.
2. Druk op Menu Up of Down tot 'Podcasts' is geselecteerd op het display en druk daarna op Select.
3. U kunt daarna zoeken op locatie, genre of met behulp van een deel van de naam van de podcast. Het zoeken werkt op exact dezelfde manier als het zoeken naar een normale radiozender. Zoeken op locatie wordt eerst gedaan op continent, vervolgens op land. U kunt daarna 'All shows' tonen of binnen een land zoeken op genre. Zoeken op genre is sneller, zodra het genre is gekozen toont het volgende menu een lijst met beschikbare podcasts. Zoeken op naam werkt op exact dezelfde manier als het zoeken naar een radiozender op naam, selecteer het symbool 'OK' als u de tekst heeft ingevoerd. U kunt één of meer stukken Tekst invoeren die worden gebruikt voor de zoekopdracht.
4. Druk op Menu Up of Down en druk daarna op Select om de podcast die u heeft gekozen te bevestigen. De melding 'Connecting...' verschijnt op het display terwijl de radio zoekt naar het programma.

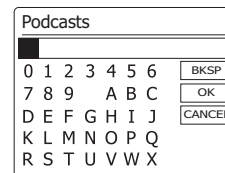
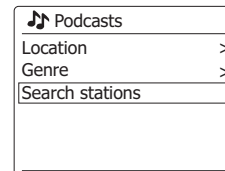
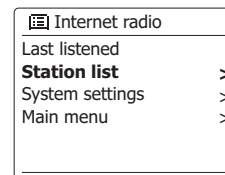

Voorkeuzenders instellen

Met zoveel beschikbare internetzenders, is het wenselijk om snel zenders te kunnen selecteren die u vaak beluistert. Uw radio heeft tien voorkeuzenders die eenvoudig kunnen worden ingesteld om de details van internetzenders of podcasts op te slaan. De voorkeuzenders worden opgeslagen in het geheugen, zelfs als de radio wordt uitgeschakeld.

Zie ook in de paragrafen 'Laatst beluisterd' en 'Mijn favoriete zender configureren'.

Een voorkeuzender opslaan met behulp van de bedieningselementen op het apparaat

1. Druk op On/Standby om uw radio in te schakelen. Stem af op de gewenste zender met behulp van een van de methodes die zijn beschreven op de voorgaande pagina's.
2. Houd Preset ingedrukt. Het display toont een menu 'Save to Preset'.
3. Druk op Menu Up of Down om door de voorkeuzenderlijst te scrollen tot u een ongebruikte voorkeuzender of een voorkeuzender die u wilt overschrijven bereikt. Druk op Select om de voorkeuzender op te slaan. De melding 'Preset stored' wordt getoond op het display. Herhaal deze procedure indien gewenst voor de resterende voorkeuzenders.
4. Zenders die al zijn opgeslagen als voorkeuzender kunnen worden overschreven door de bovenstaande procedure te volgen.

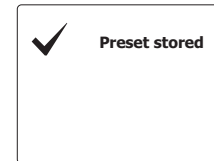
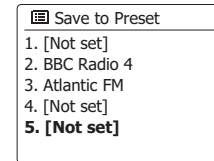

Een voorkeuzender oproepen met behulp van de bedieningselementen op het apparaat

1. Selecteer de internetradiomodus.
2. Druk op Preset om het menu 'Recall from Preset' te openen.
3. Druk op Menu Up of Down om de gewenste voorkeuzender te selecteren. Druk op Select.
Uw radio maakt nu verbinding met de zender die is opgeslagen in het voorkeuzendergeheugen. De gekozen voorkeuzender zal worden getoond aan de onderkant van het display.



Weergavemodi

Uw radio heeft een reeks weergavemodi in de internetradiomodus. Houd er rekening mee dat mogelijk niet alle informatie beschikbaar is voor alle internetzenders.

1. Druk op de knop Info om door de verschillende opties te bladeren.

Omschrijving	Toont informatie over de radiozender of scrollende tekstberichten, zoals artiest-/tracknaam, telnr, etc.
Genre	Toont informatie over genre, bijv. Pop, Classic, News, etc. en de locatie van de huidige radiozender
Betrouwbaarheid	Toont de betrouwbaarheid van de gegevensstroom voor de huidige zender.
Formaat	Toont de bitrate en het formaat van de huidige zender.
Afspeelbuffer	
Datum	Toont de huidige datum.

Aanvullende of alternatieve informatie kan worden getoond bij het luisteren naar podcasts, de categorieën die kunnen worden getoond zijn bijvoorbeeld ...

Naam aflevering	Toon beschrijving
Toon genre	Toon taal
URL Aflevering	Bitrate
Codec	Samplingrate

Als de geluidsbalk een informatiescherm toont (in tegenstelling tot een menuscherm), dan zal de tijd aan de rechterbovenkant van het display worden getoond en een indicator van WiFi-sterkte of ethernetverbinding aan de rechteronderkant.

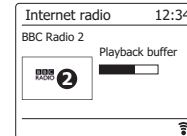
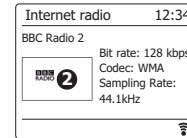
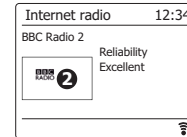

Uw radio aanpassen aan uw wensen

In aanvulling op het opslaan van uw favoriete radiozenders onder voorkeurzenders, is het mogelijk om aangepaste zenderlijsten te creëren die in twee speciale menu's met de namen 'My Favourites' en 'My Added Stations' verschijnen.

Uw geluidsbalk gebruikt een database die wordt opgevraagd via internet om uit te vinden welke radiozenders beschikbaar zijn en hoe de geluidsbalk verbinding kan maken met de zenders. U kunt zelf zenders selecteren en toevoegen aan deze database. Deze zullen alleen toegankelijk zijn door uw PC of uw geluidsbalk te gebruiken. U kunt de zenders die in het menu 'My Favourites' verschijnen kiezen uit de grote selectie die al wordt getoond. Aanvullend, als u een radiozender vindt die nog niet in de lijst voorkomt, dan kunt u het internetadres (URL) van de stream van de radiozender ook toevoegen aan uw selectie. Deze zal dan verschijnen in het menu-item 'My Added Stations' op uw radio.

Een account registreren

1. Open de website <http://www.wifiradio-frontier.com> met behulp van de internetbrowser op uw computer. Klik op de 'Register here' link en volg de instructies op het scherm om een account te registreren. De website zal tijdens het registratieproces vragen om een toegangscode. Hiermee kunt u uw internetradio uniek identificeren, zodat de website de radio kan onderscheiden van de vele andere radio's. Volg deze stappen om de toegangscode te verkrijgen.
2. Houd, als uw radio is ingeschakeld en in de internetradiomodus staat, de knop Menu ingedrukt, selecteer daarna 'Station list' met behulp van Menu Up of Down en druk vervolgens ter bevestiging op Select.
3. Scroll omlaag in het menu 'Station List' en selecteer het item 'Help'. Druk op Select om het helpmenu te openen.
4. Selecteer in het helpmenu het item 'Get access code.' Als de radio is aangesloten op internet, zal er een code van meestal zeven karakters worden getoond (hoofdletters en nummers). Schrijf deze code op voor de volgende stap. Als u nogmaals moet registreren, dan moet u dit proces herhalen om een verse toegangscode te krijgen.
5. U moet vervolgens de door de radio getoonde code invullen op de webpagina in het veld Access Code bij het instellen van uw account.
Als u uw account heeft ingesteld, dan kunt u andere radio's die dezelfde database gebruiken ook toevoegen aan uw account. U moet een toegangscode van elke radio hebben om deze toe te voegen aan uw account. Ze kunnen daarna de details van uw favoriete en toegevoegde zenders delen.

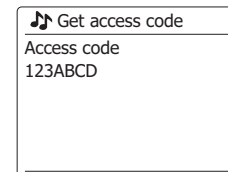
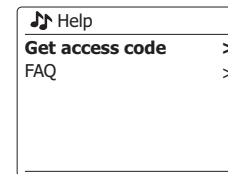
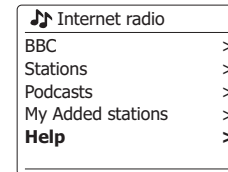
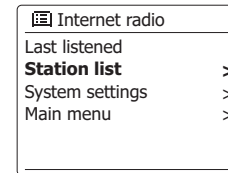

Uw radio aanpassen aan uw wensen - vervolgd

Mijn favoriete zenders configureren

1. Met gebruik van de website <http://www.wifiradio-frontier.com> is het mogelijk om te zoeken tussen de vele radiozenders die beschikbaar zijn, op locatie, genre of taal. U kunt ook de nieuwe of populaire zenders selecteren.
2. De gevonden radiozenders worden op het computerscherm getoond met een icoontje 'Play' en een icoontje 'Add to favourites' (het symbool plus met hartje). Klik op het icoontje 'Play' om de radiozender af te spelen op uw computer. Klik op het icoontje 'Add to favourites' om de zender toe te voegen aan de lijst die ook toegankelijk is op uw radio.
3. Om u hulp te bieden bij het organiseren van uw favorieten, omdat u er veel kunt hebben na een tijdje, kunt u op de website categorieën of groepen specificeren waaronder de radiozender wordt getoond op uw radio. Geschikte namen zijn bijvoorbeeld 'Rock', 'Smooth', 'Zenders van mam', enz. Als u andere zenders toevoegt aan uw favorieten dan kunt u deze toevoegen aan een bestaande categorie of aan een nieuwe categorie.
4. Als er eenmaal internetzenders beschikbaar zijn in uw lijst 'My Favorite Stations', dan kunt u deze zenders afspelen op uw radio. Deze zenders zullen beschikbaar zijn op uw radio onder het menu-item 'My Favourites' in het menu internetradio.
5. Gebruik de link 'My favourites' in het gebied 'My account' om uw favoriete zenderlijst op de website te bekijken, veranderen of verwijderen. Klik, om een favoriete zender te verwijderen, op het symbool min met hartje .

Mijn toegevoegde zenders configureren

1. Als u naar een radiozender wilt luisteren die niet is opgenomen in de database op <http://www.wifiradio-frontier.com>, dan kunt u zelf de details toevoegen. U moet het internetadres (URL) en het audiosysteem van de zender die u wilt toevoegen verkrijgen. Dit kan informatie zijn die te vinden is op de website van de zender of misschien wordt aangeboden door een andere luisteraar.
Opmerking: De URL voor de audiostream is over het algemeen niet hetzelfde als de URL van de webpagina waar u naar de stream luistert op uw PC.
2. Gebruik de link 'My added stations' in het gebied 'My account' op de website. Dit geeft u de mogelijkheid om details van nieuwe zenders toe te voegen of zenders die al zijn toegevoegd te veranderen. U kunt een naam voor de radiozender opgeven, deze wordt getoond op uw radio. U moet ook het webadres, de locatie en formaatdetails opgeven.
3. U kunt internetzenders die beschikbaar zijn in de lijst 'My Added Stations' afspelen op uw radio. Deze zenders zullen beschikbaar zijn op uw radio onder menu-item 'My added Stations' in het menu internetradio.
4. Het is mogelijk om webadressen van audiostreams toe te voegen die niet afspeelbaar zijn door uw radio. Als u zo'n stream probeert af te spelen op uw radio, dan zal het display normaal gesproken een foutmelding tonen. De Sangean WFS-58 kan alleen MP3, WMA, en AAC internetstreams afspelen.
5. Gebruik de link 'My added stations' in het gebied 'My account' om uw toegevoegde zenderlijst op de website te bekijken, veranderen of verwijderen,. Klik, om een favoriete zender te verwijderen, op het symbool min met hartje.

Laatst beluisterd

Het is in veel gevallen handig om terug te kunnen gaan naar een zender die u al heeft beluisterd. Uw radio beschikt over een functie 'Last Listened', waarmee u snel de laatst beluisterde radiozenders of podcasts kunt openen. Als u naar een nieuwe radiozender luistert, zal het oudste item uit de lijst worden verwijderd. De lijst met laatst beluisterde items wordt opgeslagen als de radio wordt losgekoppeld van het lichtnet.

1. Houd, als de radio is ingeschakeld en in de internetradiomodus staat, de knop Menu ingedrukt. Het eerste item in het menu is 'Last listened'. Druk als dit item is geselecteerd op Select.
2. Het display toont nu een lijst met de tien laatst beluisterde internetzender of podcasts. Druk op Menu Up of Down om de radiozender of podcast die u wilt beluisteren te selecteren en druk daarna op Select om de radio opnieuw verbinding te laten maken met de radiozender of podcast.

Favoriete zenders opslaan met uw radio

Het is ook mogelijk om uw favoriete radiozenders op te slaan terwijl u een zender afspeelt op uw radio.

1. Druk op On/Standby om uw radio in te schakelen.
2. Stem af op de gewenste zender met behulp van een van de methodes die is beschreven op de voorgaande pagina's.
3. Houd Select ingedrukt. Het display toont de melding 'Favourite added'.
4. Deze zenders zijn beschikbaar op uw radio onder het menu-item 'My Favourites' in het menu internetradio, zie 'Uw favoriete zenders selecteren' op achterzijde.
Herhaal deze procedure indien gewenst om andere favoriete zenders op te slaan

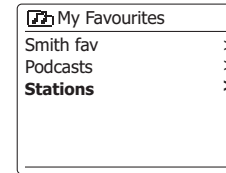
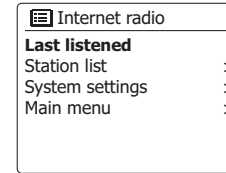

Uw favoriete zenders of toegevoegde zenders selecteren

1. Houd Menu ingedrukt om het hoofdmenu van internetradio te openen.
2. Druk op Menu Up of Down tot 'Station list' is geselecteerd op het display. Druk op Select om het menu te openen.
3. Druk op Menu Up of Down tot 'My Favourites' of 'My Added Stations' is geselecteerd op het display. Druk op Select en de lijst met uw favoriete zenders of toegevoegde zenders verschijnt op het display.
4. Druk op Menu Up of Down om de gewenste zender te selecteren en druk daarna op Select om uw keuze te bevestigen.

De melding 'Connecting...' verschijnt op het display terwijl de radio zoekt naar de nieuwe zender.

Als de zender on-demand content heeft, zoals Podcasts, kijk dan in de paragraaf 'Een podcast selecteren'.

Als u geen verbinding kunt maken met een bepaalde zender, houd er dan rekening mee dat niet alle zenders 24 uur per dag uitzenden en sommige zenders niet altijd online zijn.

Daarnaast is het, zoals vermeld in de vorige paragraaf, mogelijk om audiostreams die niet compatibel zijn met uw radio te specificeren voor 'My added stations'. In dit geval kan de zender niet worden afgespeeld. De Sangean WFS-58 kan alleen MP3-, WMA- en AAC-radiostreams afspelen.

Houd er rekening mee dat de genoemde audio-codeerformaten generieke termen zijn. Er zijn vele variaties van elk formaat, alsmede een verscheidenheid aan streamingprotocollen die worden gebruikt door verschillende radiozenders. Uw radio is ontworpen om de overgrote meerderheid van de codeer- en streamingformaten die op dit moment worden gebruikt door zenders af te spelen.

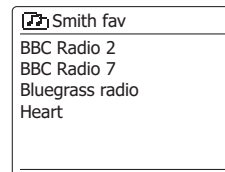
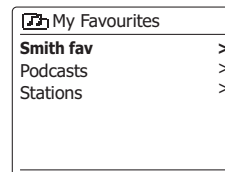
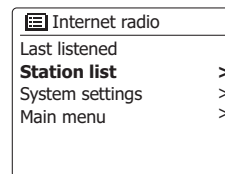

DAB-radio

De DAB-modus voor het eerst gebruiken

1. Strek de telescopische antenne voorzichtig uit.
2. Druk op On/Standby om de radio in te schakelen. Als de radio al eerder is gebruikt, zal de laatst gebruikte modus zijn geselecteerd.
3. Druk herhaaldelijk op Band en gebruik daarna Menu Up of Down en Select om de DAB-modus te selecteren.
4. Als dit de eerste keer is dat de modus DAB wordt gebruikt, dan zal er een scan over de Band III DAB kanalen worden uitgevoerd. De melding 'Scanning' wordt getoond op het display (als de radio eerder is gebruikt, dan zal de laatst geselecteerde zender worden geselecteerd). Tijdens het scanproces zal de zenderteller worden opgehoogd als er nieuwe zenders worden gevonden en de zenders zullen worden toegevoegd aan de lijst die is opgeslagen in de radio. Het afgebeelde balkje geeft de voortgang van de scan aan.
5. Als het scannen is voltooid, zal de radio de gevonden zenders tonen (in alfabetische volgorde 0...9...A...Z), tenzij er eerder is afgestemd op een DAB-zender. Druk op Menu Up of Down om door de lijst met beschikbare DAB-radiozenders te scrollen. Druk op Select om af te stemmen op de zender. De melding 'Connecting...' verschijnt op het display terwijl de radio opnieuw afstemt. Gebruik de Volumeknoppen om het volume naar wens in te stellen.
6. Als de zenderlijst na de scan nog altijd leeg is, dan toont het display de melding 'No stations found'.

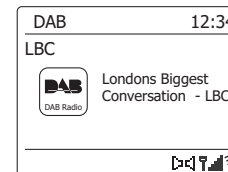
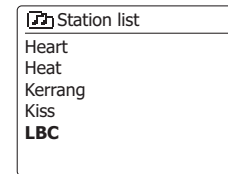
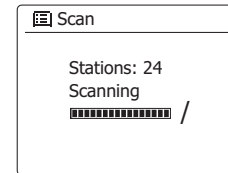

Een DAB-radiozender selecteren

1. Het display toont tijdens het afspelen van een DAB-radiozender normaal gesproken de naam van de huidige zender en andere gerelateerde informatie.
2. Druk op Menu Up of Down om de zenderlijst te openen en door de beschikbare zenders te scrollen.
3. Druk op Select om af te stemmen op de geselecteerde zender. De melding 'Connecting...' verschijnt op het display terwijl de radio opnieuw afstemt.
4. Gebruik de Volumeknoppen om het volume naar wens in te stellen.

Een vraagteken voor een zendernaam geeft alleen aan dat de zender recentelijk niet is gedetecteerd door de radio. De zender kan nog steeds beschikbaar zijn.

Secundaire diensten

Sommige DAB-zenders hebben één of meer secundaire diensten. Deze worden meestal niet continu uitgezonden. Als een radiozender een secundaire zender heeft, dan zal de secundaire zender in de zenderlijst verschijnen onder de hoofdzender (of primaire zender). Voorbeelden zijn de programma's 'Daily Service' en 'Parliament' op BBC Radio 4.

1. Druk, om naar een secundaire dienst te luisteren, op Menu Up of Down om naar de gekozen zender te scrollen en druk op Select om af te stemmen op de zender.
Als de secundaire dienst niet beschikbaar is (uit de lucht) dan zal de primaire dienst worden geselecteerd.

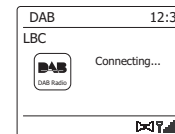
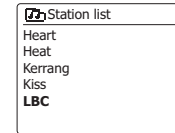
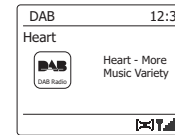

Weergavemodi

Uw radio heeft een reeks weergaveopties in de DAB-modus:

1. Druk op Info om door de verschillende opties te bladeren.

Tekst	Toont tekstberichten, zoals de artiest- of tracknaam, telefoonnummer, verkeersberichten, etc.
Genre	Toont het soort zender waar naar geluisterd wordt, zoals Pop, Classic, News etc.
Multiplex/Frequentie	Toont de naam van de DAB multiplex waar de huidige zender toe behoort evenals de de uitzendfrequentie.
Signaalfout/sterkte	Toont de signaalfout en -sterkte voor de huidige zender. Een lager foutnummer geeft een betere kwaliteit van het radiosignaal aan. De balk voor signaalsterkte kan worden gebruikt bij het positioneren van de radio. Voor goede ontvangst moet de balk bestaan uit 3 of meer blokjes.
Bitrate en audiotype	Toont de digitale bitrate en audio codeerinformatie voor de huidige zender.
Datum	Toont de huidige datum.
DL Plus-tekst	Sommige zenders kunnen naast de gewone tekst andere programma-gerelateerde informatie voor weergave verschaffen. Als er geen informatie beschikbaar is, dan wordt de melding 'No info' weergegeven.

Er wordt altijd een indicator voor de signaalsterkte getoond in de rechteronderhoek van het display. Als de uitzending wordt ontvangen in stereo, dan zal het stereoluidspreker-symbool worden getoond. Als de huidige zender is opgeslagen als voorkeurszender, dan zal het nummer ook worden getoond.

Opmerking: Op de DAB-band zenden sommige radiozenders promotionele afbeeldingen en andere informatie uit die weergegeven kan worden op radio's met een kleurenscherm. Zodra er een kleine afbeelding op het scherm verschijnt, kunt u op Select drukken om de afbeelding op volledig scherm weer te geven. U kunt de afbeelding weer klein weergeven door nogmaals op Select te drukken.

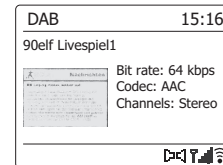
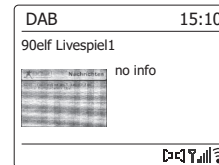
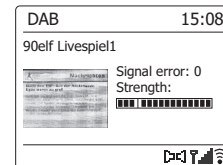
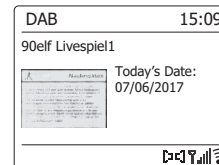
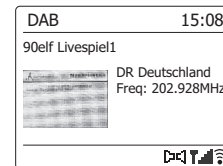
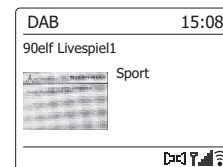
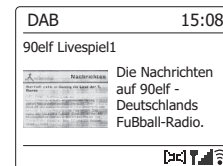

Nieuwe DAB-radiozenders zoeken

Als u uw radio wilt gebruiken voor DAB-ontvangst op een nieuwe locatie, of als er geen zenders worden gevonden tijdens de initiële scan, dan kunt u deze procedure volgen om uw radio naar beschikbare DAB-radiozenders te laten scannen.

1. Zorg ervoor dat de telescopische antenne is uitgestrekt en druk op On/Standby om de radio in te schakelen.
2. Druk herhaaldelijk op Band en gebruik daarna Menu Up of Down en Select om de DAB-modus te selecteren.
3. Houd Menu ingedrukt zodra de radio in de DAB-modus staat.
4. Druk op Menu Up of Down tot 'Scan' is geselecteerd op het display.
5. Druk op Select om de scan uit te voeren. Het display toont de melding 'Scanning' en uw radio voert een scan uit op de Band III DAB-frequenties. Tijdens het scanproces zal de zenderteller worden opgehoogd als er nieuwe zenders worden gevonden en de zenders zullen worden toegevoegd aan de lijst. Het afgebeelde balkje geeft de voortgang van de scan aan.
6. Als alternatief kunt u ook op Auto Tune om de radio drukken om een scan op de
7. Band III DAB-frequenties uit te voeren.
8. Het is mogelijk dat de knop Auto Tune niet in elke modus werkt. Als dit het geval is, gebruik dan de optie in het menu, zoals hierboven beschreven.

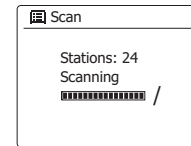
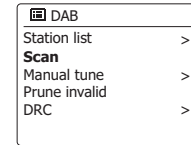

Handmatig afstemmen

U kunt handmatig afstemmen gebruiken om rechtstreeks af te stemmen op de verschillende Band III DAB-kanalen (5A tot 13F).

1. Houd, in de DAB-modus, Menu ingedrukt zodat het display het DAB-menu toont.
2. Druk op Menu Up of Down tot 'Manual tune' is geselecteerd.
3. Druk op Select om de handmatige afstemmodus te openen.
4. Druk op Menu Up of Down om het gewenste DAB-kanaal te selecteren.
5. Druk op Select om af te stemmen op het gekozen kanaal.
Als de radio heeft afgestemd, dan zullen het kanaalnummer, de frequentie en de naam van de gevonden DAB-multiplex (indien van toepassing) worden getoond op het display.
Een balk toont de signaalsterkte en is handig om te bepalen of u de radio opnieuw moet positioneren.
De markering voor de minimale signaalsterkte 'I', die de linker- en de rechterkant van de signaalbalk scheidt, toont het minimale signaalniveau dat is benodigd voor bevredigende ontvangst.
Nieuw gevonden radiozenders op de DAB-multiplex waarop is afgestemd zullen worden toegevoegd aan de lijst die is opgeslagen in de radio
6. Druk op Back om een andere frequentie te selecteren.
7. Druk een tweede keer op Back om terug te gaan naar het hoofdmenu van de DAB-modus en selecteer daarna 'Station list' om terug te keren naar het normale afstemmen.

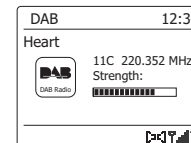
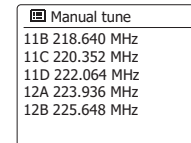
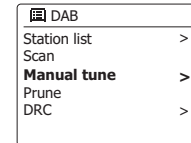

Dynamic Range Control instellen

Dynamic Range Control (ook wel DRC) kan zachte geluiden eenvoudiger hoorbaar maken, wanneer uw radio wordt gebruikt in een lawaaige omgeving door het dynamisch bereik van het audiosignaal te verminderen.

1. Druk op On/Standby om uw radio in te schakelen.
2. Druk herhaaldelijk op Band en gebruik daarna Menu Up of Down en Select om de FM-modus te selecteren.
3. Houd Menu ingedrukt om het menu van de DAB-modus te openen.
4. Druk op Menu Up of Down tot 'DRC' is geselecteerd op het display.
5. Druk op Select om de DRC-instellingen te openen. De huidige DRC-instelling wordt aangegeven met een asterisk.
6. Druk op Menu Up of Down om de gewenste DRC-instelling te selecteren (de standaardinstelling is uit).
'DRC Off' - DRC is uitgeschakeld, uitgezonden DRC wordt genegeerd.
'DRC high' - DRC wordt ingesteld zoals verzonden door de zender.
'DRC low' – DRC-niveau wordt ingesteld op 1/2 van datgene wat de zender uitzendt.
7. Druk op Select om de instelling te bevestigen.

Opmerking: Niet alle DAB-uitzendingen maken gebruik van de DRC-functie. Als de uitzending geen ondersteuning biedt aan DRC, dan zal de DRC-Instelling op de radio geen effect hebben.

Zendervolgorde instellen

Ihr Radio unterstützt 3 unterschiedliche Einstellungen für die Senderreihenfolge: Alphanumerisch, Ensemble und Gültig.

Hinweis: Alphanumerisch ist die werksseitige Einstellung.

Uw radio heeft 3 instellingen voor de zendervolgorde. De instellingen voor de zendervolgorde zijn 'alphanumeric', 'ensemble' en 'valid'.

Opmerking: De standaard zendervolgorde op uw radio is 'alphanumeric'.

1. Druk op On/Standby om uw radio in te schakelen.
2. Druk herhaaldelijk op Band en gebruik daarna Menu Up of Down en Select om de DAB-modus te selecteren.
3. Houd Menu ingedrukt om het menu van de DAB-modus te openen.
4. Druk op Menu Up of Down tot 'Station order' is geselecteerd op het display. Druk op Select om de instellingen van de zendervolgorde te openen.
5. Druk op Menu Up of Down om te kiezen uit 'Alphanumeric', 'Ensemble' en 'Valid'.
'Alphanumeric' – sorteert de zenderlijst alfanumeriek 0...9 A...Z.
'Ensemble' – sorteert de zenderlijst op DAB-multiplex.
'Valid' – toont alleen de zenders waarvan een signaal kan worden gevonden. De huidige instelling wordt aangegeven met een asterisk.
6. Druk op Select om de gewenste zendervolgorde te selecteren.
7. Druk op Back om terug te gaan naar het menu van de DAB-modus of de zenderlijst.

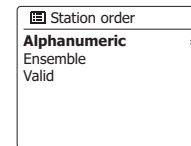
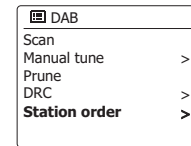
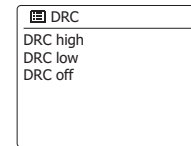
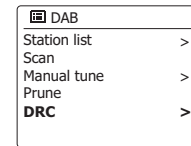

Onbeschikbare zenders verwijderen

Als u bent verhuisd naar een ander deel van het land, dan is het mogelijk dat bepaalde zenders in de zenderlijst niet meer beschikbaar zijn. Ook kunnen bepaalde DAB-diensten van tijd tot tijd stoppen met uitzenden, of veranderen van locatie of frequentie. Zenders die niet gevonden kunnen worden of die erg lang niet zijn ontvangen worden in de zenderlijst gemarkeerd met een vraagteken.

De verwijderfunctie zal de gemarkeerde DAB-zenders uit uw zenderlijst verwijderen.

1. Druk op On/Standby om uw radio in te schakelen.
2. Druk herhaaldelijk op Band en gebruik daarna Menu Up of Down en Select om de DAB-modus te selecteren.
3. Houd Menu ingedrukt om het menu van de DAB-modus te openen.
4. Druk op Menu Up of Down tot 'Prune ' is geselecteerd. Druk op Select.
5. U kunt niet-beschikbare zenders nu verwijderen door op Menu Left of Right te drukken tot 'YES' is geselecteerd op het display.
6. Druk op Select om de namen van niet-beschikbare zenders te verwijderen uit de zenderlijst.
Selecteer 'NO' als u geen zenders wilt verwijderen en druk vervolgens op Select. De radio keert terug naar het voorgaande menu.

Opmerking: Als u uw radio heeft verplaatst naar een ander deel van het land, dan moet u ook opnieuw naar zenders zoeken (zie de paragraaf 'Nieuwe zenders zoeken')

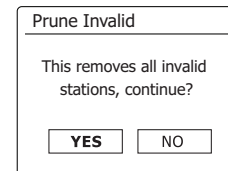
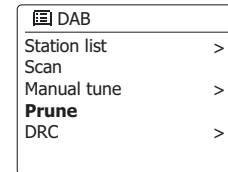

FM-radio

Uw radio bedienen in de FM-modus

1. Strek de telescopische antenne voorzichtig uit en druk op On/Standby om uw radio in te schakelen.
2. Druk herhaaldelijk op Band en gebruik daarna Menu Up of Down en Select om de FM-modus te selecteren.
3. Houd Menu Left of Right ingedrukt om te scannen op de FM-band.
4. Het display toont de frequentie van het signaal dat is gevonden. Als er RDS-informatie beschikbaar is, zal het display na een paar seconden de naam van de radiozender tonen.
5. U kunt de scanhandeling herhalen om meer FM-zenders te zoeken. Uw radio scant vanaf de huidige frequentie op de FM-band die wordt getoond op het display en stopt met scanner als er een voldoende sterk signaal wordt gevonden.
6. Als alternatief kunt u ook op Auto Tune op de radio drukken.
Als u alleen ruis of interferentie hoort, druk dan simpelweg op Auto Tune om verder te scannen. Uw radio heeft mogelijk een ongewenst interferentiesignaal gevonden.
7. Wanneer het einde van de golfband wordt bereikt, zal de radio verder gaan met afstemmen vanaf het andere uiteinde van de golfband. Gebruik de Volumeknoppen om het volume naar wens in te stellen.

Handmatig afstemmen

1. Strek de telescopische antenne voorzichtig uit.
2. Druk op On/Standby om uw radio in te schakelen.
3. Druk herhaaldelijk op Band en gebruik daarna Menu Up of Down en Select om de FM-modus te selecteren.
4. Druk op Menu Left of Right om in te stellen op welke frequentie de radio afstemt. De frequentie verandert met stappen van 50kHz.
Wanneer het einde van de golfband wordt bereikt, zal de radio verder gaan met afstemmen vanaf het andere uiteinde van de golfband.
5. Gebruik de Volumeknoppen om het volume naar wens in te stellen.

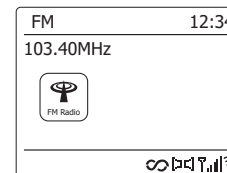
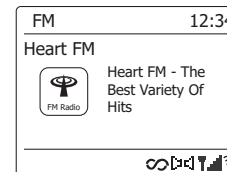
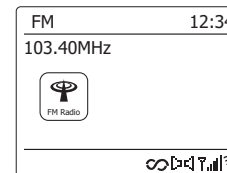

Weergavemodi

Uw radio heeft in de modus FM een reeks display-opties:

1. Druk op Info om door de verschillende opties te bladeren.
 - a. Tekst Toont tekstberichten, zoals de artiest-of tracknaam, telefoonnummer, verkeersberichten, etc.
 - b. Genre Toont het programmatype van de huidige zender, zoals Pop, Classic, Nieuws etc.
 - c. Frequentie Toont de frequentie van de FM-sigitaal.
 - d. Datum Toont de huidige datum.

Opmerking: als er geen RDS-informatie beschikbaar is, dan kan de radio alleen de frequentie tonen. Er zal onder deze omstandigheden geen tekst of andere informatie beschikbaar zijn.

De radio kan alleen informatie tonen als deze beschikbaar is. Als er bijvoorbeeld geen tekst is, dan kan deze ook niet worden weergegeven.

De RDS-indicator aan de onderkant van het display geeft aan dat er wat RDS-gegevens beschikbaar zijn in de uitzending die wordt ontvangen.

De weergave van de stereoluidspreker geeft aan dat er een stereo-uitzending wordt ontvangen (zie ook 'schakelen tussen Stereo/Mono').

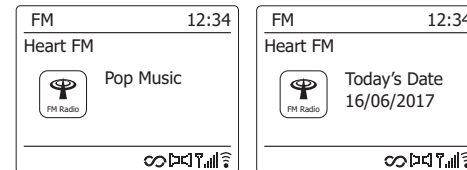
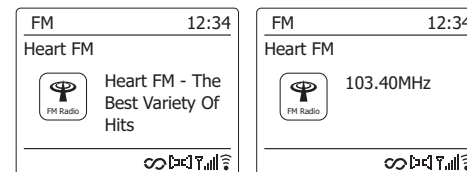

Scaninstelling

De radio kan in de FM-modus worden ingesteld om alleen naar lokale of naar alle zenders, inclusief zenders ver weg, te scannen.

1. Druk herhaaldelijk op Band en gebruik daarna Menu Up of Down en Select om de FM-modus te selecteren.
2. Houd Menu ingedrukt om het menu van de FM-modus te openen.
3. Druk op Menu Up of Down tot 'Scan setting' is geselecteerd en druk vervolgens op Select om de scaninstelling te openen.

De huidige scaninstelling wordt aangegeven met een asterisk.

4. Druk, als u wilt dat de radio alleen de sterkste signalen zoekt tijdens het scannen, op Menu Left of Right tot 'YES' is geselecteerd. Druk vervolgens ter bevestiging op Select. (Dit zal het scannen normaal gesproken beperken tot lokale uitzendingen).

U kunt uw radio ook instellen om naar alle zenders (lokaal en verder weg) te scannen. Dit doet u door op Menu Left of Right te drukken tot 'NO' is geselecteerd. Druk vervolgens ter bevestiging op Select.

5. Druk op Back om terug te keren naar de normale weergave van de FM-modus.

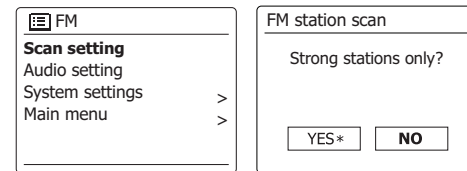
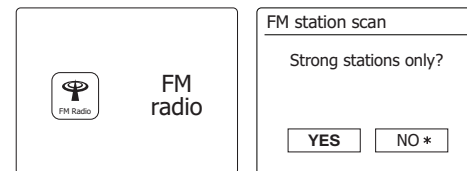

Schakelen tussen stereo/mono

Als er een FM-zender met een zwak signaal wordt ontvangen, dan kan er ruis hoorbaar zijn. Het is mogelijk deze ruis te verminderen door de radio te forceren de zender in mono af te spelen in plaats van stereo.

1. Druk herhaaldelijk op Band en gebruik daarna Menu Up of Down en Select om de FM-modus te selecteren. Stem zoals eerder
2. Houd Menu ingedrukt om het menu van de FM-modus te openen.
3. Druk op Menu Up of Down tot 'Audio setting' is geselecteerd op het display. Druk op Select om de audio-instellingen te openen.
4. Druk op Menu Left of Right tot 'YES' is geselecteerd om te schakelen naar mono en de ruis van een zwak FM-signaal te verminderen. Druk ter bevestiging van de instelling op Select.
Om terug te keren naar de automatisch selectie van stereo of mono drukt u op Menu Left of Right tot 'NO' is geselecteerd. Druk vervolgens ter bevestiging op Select.
5. Druk op Back om terug te keren naar de normale weergave van de FM-modus.

Voorkeurzenders instellen

Er zijn voor de DAB- en FM-modus elk 10 voorkeurzenders beschikbaar. Zij worden op dezelfde manier gebruikt.

De voorkeurzenders worden onthouden, zelfs als de radio wordt uitgeschakeld.

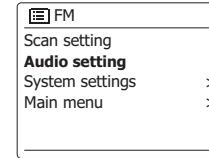

Een voorkeuzender opslaan met behulp van de bedieningselementen op het apparaat

1. Druk op On/Standby om uw radio in te schakelen. Stem met behulp van een van de eerder beschreven methoden af op de gewenste zender.
2. Houd Preset ingedrukt. Het display toont een menu 'Save to Preset'.
3. Druk op Menu Up of Down om door de voorkeuzenderlijst te scrollen tot u een ongebruikte voorkeuzender of een voorkeuzender die u wilt overschrijven bereikt. Druk op Select om de voorkeuzender op te slaan. De melding 'Preset stored' wordt getoond op het display. Herhaal deze procedure indien gewenst voor de resterende voorkeuzenders.
4. Zenders die al zijn opgeslagen als voorkeuzender kunnen worden overschreven door de bovenstaande procedure te volgen.

Een voorkeuzender oproepen met behulp van de bedieningselementen op het apparaat

1. Selecteer de DAB- of FM-modus.
2. Druk op Preset om het menu 'Recall from Preset' weer te geven.
3. Druk op Menu Up of Down om de gewenste voorkeuzender te selecteren. Druk op Select.
Uw radio stemt nu af op de zender die is opgeslagen in het voorkeuzendergeheugen. De gebruikte voorkeuzender wordt getoond aan de onderkant van het display.

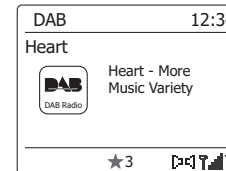
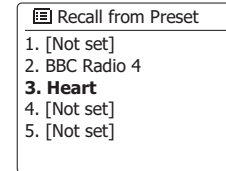
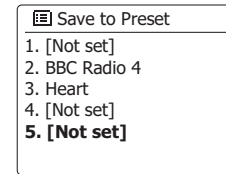

Muziekspeler

Gebruik met Windows, Apple Mac, Linux

U kunt audiobestanden die zijn opgeslagen op andere apparaten op uw netwerk afspelen met de muziekspeler.

Netwerkkapparaten waarop audiobestanden kunnen zijn opgeslagen zijn onder andere computers, smartphones, tablets, NAS-apparaten en netwerkrouers die bestanden kunnen delen via UPnP/DLNA. Om bestanden vanaf een computer op uw netwerk af te spelen, moet uw radio eerst verbinding maken met een bestandsserverprogramma op het apparaat dat gebruik maakt van het Universal Plug and Play (UPnP) protocol (ook wel bekend als DLNA).

Als het apparaat een computer of tablet is die Windows draait, dan is er waarschijnlijk al een UPnP-serverapplicatie beschikbaar in de vorm van Windows Media Player (WMP). Hiermee kunt u uw bestanden delen met apparaten op uw netwerk en u kunt daarna met behulp van de bediening op de radio 's bestanden selecteren op album, artiest, etc. WMP kan MP3-, WMA-, AAC- en WAV-bestanden aanbieden aan uw radio (en FLAC-bestanden met Windows 10).

Als u een Apple MacOS-, Linux-, iOS- of Android-gebruiker bent en u uw audiobestanden heeft opgeslagen in andere formaten, zoals ALAC, dan zijn er vele andere UPnP-serverapplicaties beschikbaar. Houd er rekening mee dat Apple-computers geen geïntegreerde ondersteuning bieden voor UPnP-streaming en dat er software van derden nodig is voor deze taak. Als u gebruikt wilt maken van een DLNA-server die is ingebouwd in uw NAS of netwerkrouer, dan dient u de handleiding van dat apparaat te raadplegen voor informatie over de configuratie.

De muziekspeler op de radio kan audiobestanden van het MP3-, WMA-, AAC-, ALAC-, FLAC- en WAV-formaat afspelen. WMA Lossless-bestanden kunnen ook worden afgespeeld, indien er gebruik wordt gemaakt van Windows Media Player als UPnP-server. Houd er rekening mee dat het afspelen van bestanden die gecodeerd zijn met behulp van WMA Voice, WMA 10 Professional, en bestanden met DRM-beveiliging niet wordt ondersteund door de radio.

Houd er verder rekening mee dat de zoek- en selectiecriteria die beschikbaar zijn voor de gebruiker bij gebruik van een UPnP-/DLNA-server worden bepaald door de serversoftware en niet door het apparaat dat de content afspeelt. In de meeste gevallen kunt u selecteren op artiest, album en genre. Veel server applicaties laten u ook uw bestanden openen aan de hand van de map waarin zij zijn opgeslagen evenals andere criteria. Windows Media Player is minder flexibel dan sommige andere UPnP-servers, maar is over het algemeen makkelijker in te stellen.

Veel UPnP-serverapplicaties zijn ook geschikt voor het delen van afbeeldingen en videobestanden met andere netwerkkapparaten die zijn verbonden. U heeft in zo'n geval (zoals met Windows Media Player) de optie om te kiezen uit 'Music', 'Video' en 'Pictures' in het menu van de muziekspeler. U moet alleen de optie 'Music' selecteren. Content die wordt aangeboden via de alternatieve opties kan niet worden afgespeeld op uw radio.

Sommige serverapplicaties van derden maken het mogelijk om de zoekcriteria en indexeringsmethoden aan te passen. Dit kan handig zijn als u een grote collectie muziekbestanden heeft.

Het is in deze handleiding niet mogelijk om alle serverapplicaties die beschikbaar zijn voor de verschillende besturingssystemen te bespreken te bespreken en het is bovendien niet erg praktisch. Hoewel alleen Windows Media Player in dit geval wordt gebruikt als voorbeeld, kunnen veel van de principes ook worden toegepast bij gebruik van andere serverapplicaties. De toegang tot de media, de selectie van media voor het afspelen en het gebruik van de bedieningselementen op de radio of in de bedieningsapplicatie zijn vrijwel hetzelfde, ongeacht de UPnP-/DLNA-server die wordt gebruikt.

Als uw radio deel uitmaakt van een groep multiroom-producten, dan worden audiobestanden van het ALAC- en FLAC-formaat alleen afgespeeld op de master.

Uw audiobestanden openen via een UPnP-server

Als uw computer Windows 7, 8, of 10 draait, dan bevat Windows Media Player een UPnP-server die uw bestanden beschikbaar stelt aan uw radio. Er zijn andere UPnP-serverapplicaties beschikbaar voor niet-Windows gebruikers en Windows gebruikers die een alternatief willen gebruiken (zie voorgaande pagina).

Het valt buiten de scope van deze handleiding om alle mogelijke opties voor UPnP te bespreken. We leggen het gebruik van Windows Media Player van Microsoft hier uit, omdat dat de eerste keus zal zijn voor de meerderheid van de gebruikers.

UPnP-toegang instellen met Windows Media Player

1. Windows 7, 8, en 10 gebruiken op het moment van schrijven alle drie Windows Media Player versie 12 (hierna aangeduid als WMP 12) en de configuratie is voor elk systeem vergelijkbaar. WMP 12 kan een bibliotheek van alle mediabestanden op uw PC creëren. Selecteer, om nieuwe mediabestanden toe te voegen aan de bibliotheek, 'Library', vervolgens 'Music' en daarna 'All music' of 'Artist', 'Album' etc. Dit zal de huidige inhoud van de bibliotheek tonen. U kunt daarna gewoon bestanden vanaf andere locaties in de bibliotheek slepen. Als alternatief kunt u, als er mediabestanden of mappen op het scherm staan, met de rechtermuisknop op een bestand of map klikken en op 'Include in library' klikken en vervolgens 'Music' selecteren. Op deze manier kunt u eenvoudig extra content toevoegen aan uw muziekbibliotheek.
2. Klik, in WMP 12, op 'Stream' (zie afbeelding aan rechterkant) en selecteer vervolgens 'Automatically allow devices to play my media'. Accepteer daarna de optie 'Automatically allow all computer and media devices'. Er zijn andere opties (zie ommezijde) maar dit is de eenvoudigste manier als u gewoon snel media wilt streamen naar uw radio.
3. Druk op On/Standby om de radio in te schakelen. Druk op Band en gebruik daarna Menu Up of Down en Select om de muzikspelermodus te selecteren. Daarna wordt het hoofdmenu van de muzikspeler getoond

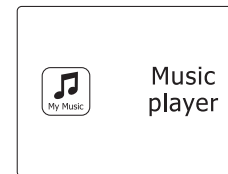
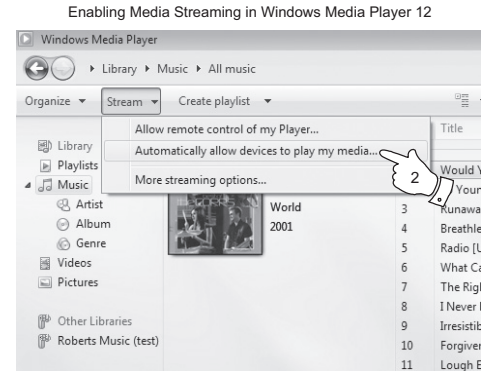

UPnP-toegang instellen op een Windows PC - vervolgd

4. Druk op Menu Up of Down tot 'Shared media' is geselecteerd en druk daarna op Select. De radio scant naar alle beschikbare UPnP-servers. Het kan een aantal seconden duren voor de scan is voltooid. De radio toont de melding '<Empty>' als er geen UPnP-servers zijn gevonden.
5. Selecteer uw UPnP-server na het scannen met behulp van Menu Up of Down en Select. Als u eerder automatisch verbinding heeft toegestaan, dan zal uw radio nu verbinding maken en kunt u naar de volgende pagina gaan.

Als u automatische verbindingen niet heeft toegestaan, dan zal uw radio normaal gesproken op dit punt de melding 'Unauthorised' tonen.

6. Uw PC kan melden dat er een verbinding is gemaakt met uw UPnP-server. Gemeld of niet, om de radio toegang te geven tot de muziekbestanden moet u in WMP 12 op de tab 'Library' klikken en het item 'Stream...' selecteren om het venster 'Media Streaming' te openen. Selecteer 'Automatically allow devices to play my media' en daarna 'Automatically allow all computer and media devices'. Selecteer als alternatief 'More Streaming options' om delen op basis van het apparaat in te schakelen.

7. In het venster 'More streaming options' zal de radio worden getoond als geblokkeerd apparaat. Klik op de getoonde knop om 'Allowed' te selecteren.

Opmerking: Als u gebruik maakt van de firewallsoftware van Microsoft Windows, dan moet deze correct worden ingesteld door WMP 12. Als u gebruik maakt van firewallsoftware van derden dan moet u deze handmatig configureren om uw apparaat en WMP 12 te kunnen laten communiceren.

8. Selecteer op de radio nogmaals de named server met behulp van Menu Up of Down en Select. Als WMP 12 nu kan communiceren met uw radio, dan zullen er enkele opties voor het selecteren van media op het display verschijnen.

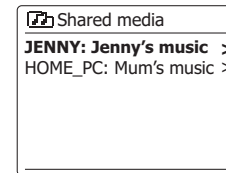

Allowing a device to connect to Windows Media Player 12

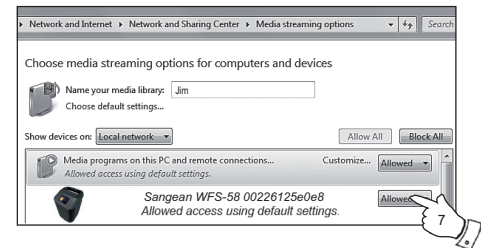

Mediabestanden lokaliseren en afspelen met behulp van UPnP

Zodra de UPnP-server is geconfigureerd om bestanden te delen met uw radio, kunt u de bestanden die u wilt afspelen als volgt selecteren:

1. Druk op On/Standby om het apparaat in te schakelen. Druk op Band en gebruik daarna Menu Up of Down en Select om de muziekspelersmodus te selecteren. Het hoofdmenu van de muziekspelersmodus zal vervolgens worden getoond.
2. Druk op Menu Up of Down tot 'Shared media' is geselecteerd op het display en druk daarna op Select om de radio naar UPnP-servers te laten scannen. Houd er rekening mee dat het enkele seconden kan duren voordat de radio de scan heeft voltooid. Als er geen UPnP-servers worden gevonden, zal het display weer het menu van de muziekspelersmodus tonen.
3. Druk na een succesvolle scan op Menu Up of Down om uw UPnP-server te selecteren en druk vervolgens op Select. Als het display meerdere mediatypen toont, selecteer dan 'Music'. (sommige UPnP-servers kunnen ook afbeeldingen en video delen met geschikte apparaten)
4. De radio toont nu de door de UPnP-server beschikbaar gestelde mediacategorieën - bijvoorbeeld, 'Album', 'Artist' en 'Genre'. Druk op Menu Up of Down om de gewenste categorie te selecteren en druk vervolgens op Select om uw keuze te bevestigen.

Als u gebruik wilt maken van de zoekfunctie, druk dan op Menu Up of Down tot 'Search' is geselecteerd op het display. U kunt karakters selecteren om een sleutelwoord te vormen voor het zoeken naar media die kan worden afgespeeld.

Als u voor het eerst het delen met een UPnP-server instelt, zullen niet alle bestanden onmiddellijk beschikbaar zijn. De UPnP-server moet in alle bestanden kijken om de artiest- en albuminformatie uit de 'tags' in de bestanden te identificeren. De server kan ook tijd nodig hebben voor het verkrijgen van toegang tot het internet en aanvullende informatie, zoals 'album art', die kan worden getoond tijdens het bekijken van uw muziekbibliotheek op uw PC. Dit kan tijd in beslag nemen als een bibliotheek vele bestanden bevat.

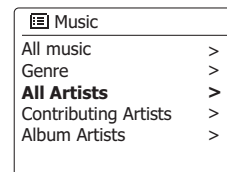
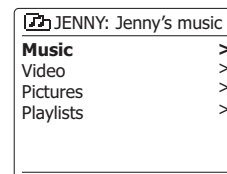
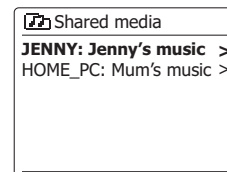
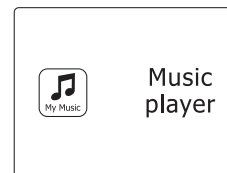

Selecteren van Media

Bij het zoeken via UPnP kunt u zoekcriteria selecteren zoals bepaald door de UPnP server software op uw computer. Dit geeft u de mogelijkheid om te zoeken op een bepaald soort informatie (Album, Artiest, Genre, etc.) en vervolgens de zoekopdracht te verfijnen om een album of een bepaalde track van een album te vinden. Sommige UPnP server applicaties maken het mogelijk om de zoekopties aan te passen. De zoekopdrachten die hier zijn beschreven zijn slechts voorbeelden van de mogelijkheden.

Luisteren naar een volledig album

1. Druk op Menu Up of Down om op basis van uw wensen content te selecteren op Artiest, Album, Genre, etc. en druk vervolgens op Select om uw keuze in te voeren.
2. Als u het album of de map bereikt, zal het menu de tracks op dat album of in die map tonen. Als u zoekt met behulp van UPnP, dan zullen ze normaal worden getoond in volgorde van tracknummer (maar zoals met alle zoekcriteria, kan dit variëren, afhankelijk van de gebruikte serverapplicatie).
3. Druk als de eerste track van het album wordt aangegeven op Select. Het afspelen van het album zal nu starten.

U kunt tijdens het afspelen van de mediabibliotheek de menu's gebruiken om een andere selectie te maken, zoals hierboven beschreven. Als u de track vanaf waar u wilt afspelen selecteert, zal de radio onmiddellijk beginnen met afspelen van de nieuwe selectie.

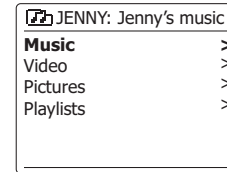

 JENNY: Jenny's music

- Music** >
- Video >
- Pictures >
- Playlists >

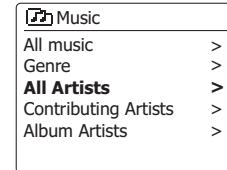

 Music

- All music >
- Genre >
- All Artists** >
- Contributing Artists >
- Album Artists >

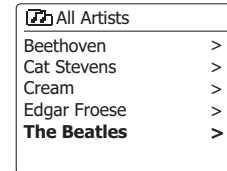

 All Artists

- Beethoven >
- Cat Stevens >
- Cream >
- Edgar Froese >
- The Beatles** >



 The Beatles

- 1 - The Beatles** >
- Abbey Road >
- Help! >
- Revolver >
- Rubber Soul >



 1 - The Beatles

- Love Me Do** >
- From Me to You >
- She Loves You >
- I Want to Hold Your Hand >
- Can't Buy Me Love >

Luisteren naar een specifieke track

1. Als u alleen een bepaalde track van een album of uit een map wilt afspelen, kies dan eerst het album of de map zoals beschreven op de voorgaande pagina's.
2. Druk op Menu Up of Down tot de gewenste track is geselecteerd.
3. Druk op Select. Het afspelen van de track start. De radio zal vervolgens de volgende tracks van hetzelfde album of uit dezelfde map afspelen.

Het afspelen bedienen

1. Druk op Play/Pause om het afspelen van de huidige track te pauzeren.
2. Als u nogmaals op Play/Pause drukt, zal het afspelen worden hervat vanaf het moment waar het eerder werd gepauzeerd.
3. Druk op Previous om het afspelen van de vorige track in de lijst te starten.
4. Druk op Next om om het afspelen van de volgende track in de lijst te starten.
5. Houd Next of Previous ingedrukt om door de huidige track te spoelen. Hoe langer de knop wordt ingedrukt, hoe hoger de snelheid waarmee de speler door de track spoelt. Laat de knop los als het gewenste punt wordt bereikt. (Houd er rekening mee dat deze functie niet wordt ondersteund bij het afspelen van bestanden die zijn gecodeerd met het FLAC- en ALAC-formaat.)

Het afspelen bedienen - vervolgd

U kunt in de muziekspeler het huidige album (of de afspeellijst) herhalen of de bestanden in willekeurige volgorde afspelen of beide functies tegelijk gebruiken.

Tracks herhalen

1. Druk op Menu om het hoofdmenu van de muziekspeler te openen
2. Druk op Menu Up of Down tot 'Repeat play' is geselecteerd.
U kunt de herhaalfunctie nu activeren door op Select te drukken, zodat 'On' op het display verschijnt. De tracks die u heeft geselecteerd worden herhaaldelijk afgespeeld.
3. U kunt de functie uitschakelen door de optie 'Repeat play' nogmaals te selecteren en op Select te drukken, zodat 'Off' op het display verschijnt.

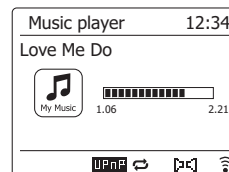
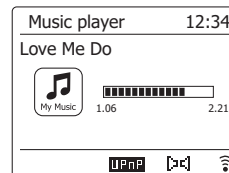
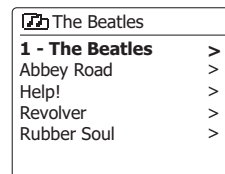

Tracks afspelen in willekeurige volgorde

1. Houd Menu ingedrukt om het hoofdmenu van de muzikspeler te openen.
2. Druk op Menu Up of Down tot 'Shuffle play' is geselecteerd.
3. U kunt de shuffle-functie nu activeren door op Select te drukken, zodat 'On' op het display verschijnt. De tracks die u heeft geselecteerd worden in willekeurige volgorde afgespeeld.
4. U kunt de functie uitschakelen door de optie 'Shuffle play' nogmaals te selecteren en op Select te drukken, zodat 'Off' op het display verschijnt.

Als zowel herhalen (Repeat) als afspelen in willekeurige volgorde (Shuffle) zijn ingeschakeld, dan zullen zowel het Herhaal- als het Shuffle-pictogram worden weergegeven op het display.

Weergavemodi

Uw radio heeft een reeks weergaveopties in de muzikspelermodus. Houd er echter rekening mee dat de beschikbaarheid van informatie afhankelijk is van de specifieke mediabestanden, hun formaat en van de mogelijkheden van de server. (niet alle UPnP-servers maken de informatie van mediabestanden beschikbaar op dezelfde manier.)

1. Druk op Info om door de verschillende opties te bladeren.

- | | |
|-------------------|--|
| a. Voortgangsbalk | Toont de voortgang van het afspelen van de huidige track. |
| b. Artiest | Toont de artiestinformatie voor de huidige track. |
| c. Album | Toont de albuminformatie voor de huidige track. |
| d. Formaat | Toont de bitrate en het formaat van de huidige track. |
| e. Buffer | Toont de status van de interne buffer van de radio tijdens het afspelen van media. |
| f. Datum | Toont de huidige datum. |

De tijd zal worden getoond in de rechterbovenhoek van het display als de muzikspeler een informatiescherm (in tegenstelling tot een menuscherm) toont en er wordt een indicator van de WiFi-sterkte of ethernetverbinding getoond in de rechteronderhoek samen met een indicator die aangeeft op welke manier de radio de media ontvangt van een UPnP-server.

De WFS-58 kan de albumafbeelding tonen van de track die wordt afgespeeld. De afbeelding kan alleen worden getoond als de afbeelding aanwezig is in het bestand dat wordt afgespeeld, de afbeelding niet te groot is (of wordt vergroot door de server) en de UPnP-server over functionaliteit beschikt om de afbeelding te versturen naar de radio. Afbeeldingen die worden verstuurd naar de radio moeten worden verstuurd in het JPEG-formaat en mogen niet groter zijn dan 640 x 480 pixels. Als de radio geen afbeelding ontvangt, dan wordt er een standaardpictogram getoond. Sommige UPnP-serverapplicaties sturen ook een standaardpictogram als er geen afbeelding wordt gevonden in het bestand dat wordt afgespeeld. Sommige UPnP-serverapplicaties kunnen de afbeelding, indien nodig, verkleinen voordat deze wordt verstuurd naar de radio. Als de radio verwacht een afbeelding te ontvangen, maar er geen afbeelding wordt aangeboden, dan wordt er geen afbeelding of pictogram getoond. Vanwege de grote verschillen in het formaat voor albumafbeeldingen en UPnP/DLNA-standaarden, wordt het incidenteel niet kunnen tonen van albumafbeeldingen op de radio niet beschouwd als een fout.

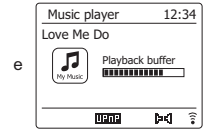
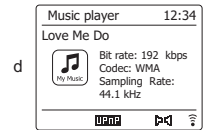
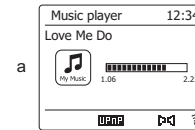
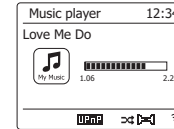

Afspeellijsten

Soms is het mogelijk dat u een lijst van tracks of albums wilt maken die dan zonder volgende actie kan worden afgespeeld - zoals achtergrondmuziek voor een feest, bijvoorbeeld.

Uw radio kan worden geconfigureerd om een lijst van tot 500 tracks te onthouden. De tracks of albums in de afspeellijst kunnen worden geselecteerd van uw UPnP-server. De afspeellijst wordt opgeslagen in het geheugen van uw radio tot de externe stroombron wordt verwijderd of tot de afspeellijst wordt gewist in het menu.

Een enkele track toevoegen aan uw afspeellijst

1. Houd tijdens het selecteren van een track met behulp van een UPnP-server Select ingedrukt, het display toont de melding 'Added to My playlist'.
2. De track wordt toegevoegd aan de afspeellijst en kan later worden afgespeeld.

Een geheel album of gehele map toevoegen

1. Selecteer als er gebruik wordt gemaakt van een UPnP-server het gekozen album, artiest of map en houd Select ingedrukt. Het display toont de melding 'Added to My playlist'
2. Elk van de tracks binnen de album-, de artiest- of de mapselectie worden individueel toegevoegd aan de afspeellijst. Hierdoor kunt u ongewenste tracks indien gewenst ook verwijderen uit de afspeellijst.

Uw afspeellijst bekijken

1. Druk op On/Standby om uw radio in te schakelen. Druk herhaaldelijk op Band en gebruik daarna Menu Up of Down en Select om de muzikspelermodus te selecteren. Het hoofdmenu van de muzikspeler wordt getoond op het display.
2. Druk op Menu Up of Down tot 'My Playlist' is geselecteerd op het display. Druk op Select om de afspeellijst te openen.
3. Druk op Menu Up of Down om door de afspeellijst te scrollen. Tracks die worden gedeeld via UPnP zullen hun tracknaam tonen.

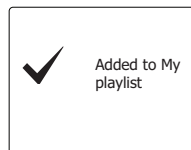
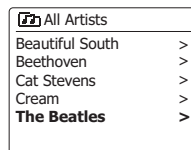
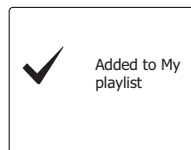

Een track uit de afspeellijst verwijderen

1. Houd Menu ingedrukt om het hoofdmenu van de muziekspeler te openen.
2. Druk op Menu Up of Down tot 'My Playlist' is geselecteerd op het display. Druk op Select om de afspeellijst te openen.
3. Druk op Menu Up of Down tot de track die u wilt verwijderen is geselecteerd. Houd Select ingedrukt.
4. U wordt gevraagd de verwijdering te bevestigen. Druk, om de track te verwijderen, op Menu Left of Right tot 'YES' is geselecteerd op het display en druk daarna ter bevestiging van het verwijderen op Select.
5. Druk, als u de track niet wilt verwijderen uit de afspeellijst, op Menu Left of Right om 'NO' en druk daarna op Select om het verwijderen te annuleren.

De afspeellijst wissen

1. Houd Menu ingedrukt om het hoofdmenu van de muziekspeler te openen.
2. Druk, om de gehele afspeellijst te wissen, op Menu Up of Down tot 'Clear My playlist' is geselecteerd op het display. Druk op Select.
3. Druk, om de gehele afspeellijst te wissen, op Menu Left of Right tot 'YES' is geselecteerd op het display. Druk op Select om de afspeellijst te wissen.
4. Als u de afspeellijst niet wilt wissen, druk dan op Menu Left of Right om 'NO' te selecteren en druk daarna ter bevestiging op Select .

De afspeellijst wissen

1. Houd Menu ingedrukt om het hoofdmenu van de muziekspeler te openen.
2. Druk op Menu Up of Down tot ' My playlist' is geselecteerd op het display. Druk op Select.
3. Druk, om de afspeellijst vanaf een bepaalde track af te spelen, op Menu Up of Down tot de gewenste track is geselecteerd op het display en druk vervolgens op Select om het afspelen te starten.
4. U kunt deze functie tijdens het afspelen van een afspeellijst gebruiken om naar een specifieke track in de afspeellijst te gaan.
5. U kunt tijdens het afspelen van de afspeellijst aanvullende tracks of albums toevoegen of specifieke tracks verwijderen. (zie voorgaande paragrafen).

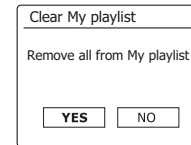
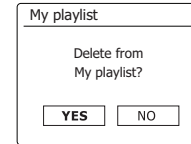

Inactieve servers verwijderen

Uw radio slaat de details van UPnP-servers die zijn gevonden via de netwerkverbinding op in het intern geheugen. Als u de radio op andere locaties gebruikt, dan kan het zijn dat een aantal servers in de lijst op de radio niet meer beschikbaar zijn. Met de functie 'Prune servers' kunt u de lijst bijwerken, zodat alleen actieve UPnP-servers op het huidige netwerk worden getoond als u de optie 'Shared Media' selecteert in het muziekspelermenu.

1. Houd Menu ingedrukt om het hoofdmenu van de muzikspeler te openen.
2. Druk op Menu Up of Down tot 'Prune servers' is geselecteerd op het display. Druk op Select.
3. Druk, om servers die niet meer bereikt kunnen worden, te verwijderen op Menu Left of Right tot 'YES' is geselecteerd op het display. Druk op Select om de servers te verwijderen.
4. Als u inactieve servers niet wilt verwijderen, druk dan op Menu Left of Right tot 'NO' is geselecteerd en druk daarna ter bevestiging op Select..

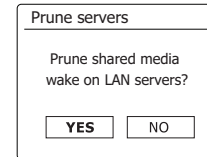

De Windows-functie 'Play to'/'Cast to Device'

Als u gebruik maakt van Windows 7, 8, 8.1 of 10 dan is het mogelijk om een muziekalbum, track of afspeellijst op de computer te selecteren en Windows te vervolgens te vertellen deze af te spelen op de radio met behulp van de functie 'Play to' (of 'Cast to Device' in Windows 10).

Er is soortgelijke functionaliteit beschikbaar voor andere computers en mobiele apparaten die gebruik maken van de besturingssystemen als Apple iOS of Android. De radio werkt in deze modus als een Digital Media Renderer (en deze modus staat daarom ook wel bekend onder de naam DMR-modus).

1. Zorg ervoor dat uw radio is ingeschakeld en is verbonden met uw netwerk.
2. Ga op uw Windows PC naar het bestand, het album of de afspeellijst die u wilt afspelen op de radio.
3. Klik met de rechtermuisknop op het gekozen item en selecteer uit het menu dat verschijnt de optie 'Play to'/'Cast to Device'.
4. Windows toont u nu één of meer apparaten, waaronder uw radio, waarnaar de muziek verstuurd kan worden. Selecteer de radio en klik met de linkermuisknop op de radio.
5. Windows opent daarna een venster 'Play to'/'Cast to Device' dat de track of tracks die worden afgespeeld toont. Uw computer zal de radio nu aansturen. Uw radio schakelt over naar de Digital Media Renderer (DMR)-modus en na een paar seconden zal de radio het afspelen starten. Het display op de radio geeft aan dat de radio in de DMR modus staat.

6. Tijdens het afspelen in de DMR-modus, kunt u de bedieningselementen in het venster 'Play to'/'Cast to Device' op uw computer gebruiken om andere tracks af te spelen, vooruit of terug te spoelen, te pauzeren of het afspelen te hervatten en het volume op de radio in te stellen.

U kunt ook de bedieningselementen op uw radio gebruiken om het volume in te stellen, de trackinformatie te tonen (druk op Info) of de huidige modus te veranderen. Het is in de DMR-modus niet mogelijk om een andere track te selecteren of het afspelen te pauzeren met behulp van de bedieningselementen op de radio.

7. U kunt tijdens het afspelen aanvullende media selecteren in Windows en deze toevoegen met behulp van de functie 'Play to'/'Cast to Device' (zie stappen 2 – 4). De aanvullende tracks worden toegevoegd aan de afspeellijst die wordt getoond in het huidige venster 'Play to'/'Cast to Device'. U kunt ook tracks verwijderen of de volgorde van tracks veranderen in het venster 'Play to'/'Cast to Device' window.

8. Als u de DMR-modus wilt verlaten, schakel uw radio dan uit of selecteer simpelweg een andere modus.

Opmerking: Sommige beveiligingssoftware van Windows kan het correct werken van de functie 'Play to'/'Cast to Device' verhinderen. Er zijn mogelijk updates of configuratie-opties voor dergelijke software, die ervoor zorgen dat 'Play to'/'Cast to Device' wel juist werkt - raadpleeg de leverancier van uw antivirussoftware. De functie 'Play to'/'Cast to Device' in Windows 7, 8 en 10 is met succes getest met de WFS-58 en werkt zonder problemen bij gebruik van Microsofts eigen beveiligingssoftware.

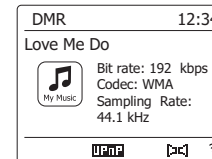
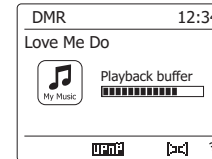

Luisteren naar Spotify

Muziek afspelen met Spotify Connect

Laat uw radio kennis maken met een geheel nieuwe wereld van muziek. Met Spotify kunt u genieten van directe toegang tot miljoenen nummers. Een Spotify Premium-abonnement is benodigd.

Voor details, kijk op de homepage van Spotify. <http://www.spotify.com>

De Spotify-software is onderworpen aan licenties van derden die u hier kunt vinden: www.spotify.com/connect/third-party-licenses

1. Voorbereiden op afspelen

- Download de Spotify app  op uw smartphone of tablet en log in op de applicatie.
- Controleer de netwerkgeving en schakel de radio's vervolgens in (raadpleeg 'Configuratie' in de vorige paragraaf)

Opmerking:

Uw radio en uw smartphone of tablet moeten verbinding maken met hetzelfde draadloze netwerk, zodat u de radio later kunt vinden op uw smartphone of tablet.

2. Open Spotify op uw smartphone (bijvoorbeeld) en open het afspeelscherm, zoals getoond aan de rechterkant.

Opmerking:

Op sommige apparaten kan de layout van de bedieningselementen binnen de Spotify-app anders zijn dan hier getoond en het kan ook veranderen met verschillende versies van de app. Raadpleeg spotify.com/connect indien nodig.

3. Druk op Band en gebruik daarna Menu Up of Down en Select om de Spotify Connect-modus te selecteren. De melding 'Waiting for Users' wordt getoond.

4. Tracks afspelen via uw radio.

Druk op het Connect-pictogram () aan de onderkant van het scherm op uw smartphone, hier kunt u uw radio in de lijst vinden. Druk op het item en uw smartphone maakt verbinding met uw radio (bijv. Sangean WFS-58). U kunt het groene Connect-pictogram zien, wat aangeeft dat dat er verbinding is gemaakt met de radio. U kunt nu luisteren naar audio die draadloos wordt gestreamd vanaf uw verbonden smartphone.

Opmerking:

Als u het pictogram niet kunt zien, geeft dit aan dat er geen apparaat beschikbaar is waarmee verbinding kan worden gemaakt. Raadpleeg de handleiding van uw apparaat of de support site van de fabrikant, omdat er mogelijk een firmware-upgrade benodigd is.

5. Het afspelen bedienen.

Gebruik de bedieningselementen op uw Connect-apparaat (bijv. Smartphone) of de bedieningselementen op de radio (of afstandsbediening) om het afspelen te starten/pauzeren, een track te selecteren en het volume te regelen.

6. De verbinding met Spotify verbreken op uw radio.

Druk op het pictogram () en u zult uw smartphone (bijvoorbeeld) in de lijst zien. Druk op het item en Spotify speelt af via uw smartphone. Daarnaast kunt u uw radio ook uitschakelen of een andere modus selecteren.

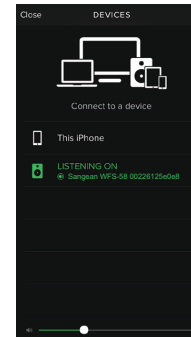
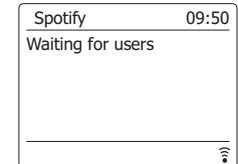
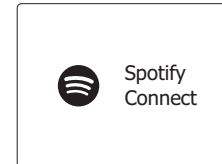
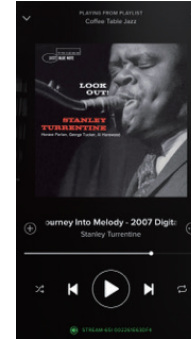

Weergavemodus- Spotify Connect

Uw radio heeft een reeks weergave-opties bij het afspelen via Spotify Connect.

1. Druk op de knop Info om door de verschillende opties te bladeren.

- | | |
|-------------------|--|
| a. Voortgangsbalk | Toont de afspeelvoortgang van de huidige track. |
| b. Artiest | Toont de naam van de artiest van de huidige track. |
| c. Album | Toont de naam van het album waarvan het huidige nummer afkomstig is. |
| d. Bitrate | Toont de bitrate en de sampling-rate van de huidige track. |
| e. Afspeelbuffer | Toont het interne bufferniveau van de geluidsbalk. |

Opmerking:

Als de audio-streaming van Spotify Connect wordt onderbroken of gestopt (bijv. controle wordt doorgegeven aan een ander apparaat), dan wordt het bericht "Waiting for Users" getoond.

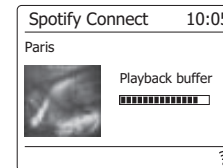
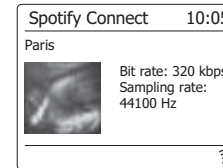
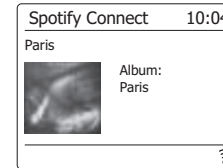
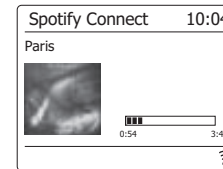

Luisteren naar Napster/Deezer/Qobuz/TIDAL

Voordat u uw radio kunt gebruiken om naar Napster/Deezer/Qobuz/TIDAL te luisteren, moet uw radio eerst verbinding maken met het WiFi-netwerk en moet u een geldig gebruikersaccount aanmaken voor toegang tot deze streamingdiensten. Houd er rekening mee dat voor elk van deze streamingdiensten een Premium-abonnement benodigd is.

1. Schakel uw radio in, druk op Band en gebruik daarna Menu Up of Down en Select om de gewenste modus te selecteren.



Napster



Deezer



Qobuz



TIDAL

2. Gebruik Menu Up of Down en Select om uw gebruikersnaam in te voeren. Druk op Info en gebruik daarna Menu Up of Down om het symbool ' ' te selecteren op het scherm. Druk op Select en volg dezelfde stappen om het wachtwoord in te voeren en het inloggen te voltooien.

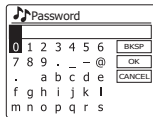
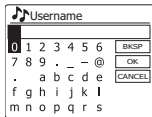

3. Selecteer de streamingdienst in het menu met behulp van Menu Up of Down en druk ter bevestiging op Select.

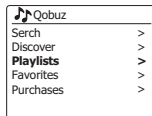
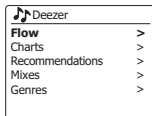

- U kunt het afspelen bedienen met behulp van de knoppen Play/Pause (⏮), Next track (⏭), Previous track (⏪) op de radio. Houd Next of Previous ingedrukt om vooruit of terug te spoelen binnen de huidige track. Laat de knop los als het gewenste punt is bereikt.
- Als de streamingdienst informatie heeft over de track die wordt afgespeeld, kunt u op Info drukken om deze informatie weer te geven op het display.
- Als u zich wilt afmelden van het huidige gebruikersaccount, ga dan naar het menu van de streamingdienst en druk op Menu Up of Down tot 'Logout' is geselecteerd op het display en druk daarna ter bevestiging op Select.

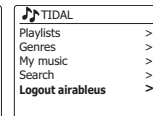
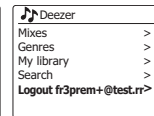
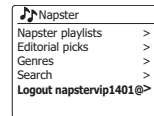

Luisteren naar muziek via Bluetooth-streaming

U moet uw Bluetooth-apparaat koppelen met de WFS-58 voordat u automatisch verbinding kunt maken en Bluetooth-muziek kunt afspelen/streamen via uw radio. Koppelen creëert een 'band' zodat twee apparaten elkaar kunnen herkennen.

Voor het eerst koppelen en afspelen vanaf uw Bluetooth-apparaat

1. Druk op On/Standby om de radio in te schakelen.
Druk op Band en gebruik daarna Menu Up of Down en Select om de Bluetooth-modus te selecteren. De Bluetooth-indicator knippert op het display van de radio om aan te geven dat de radio detecteerbaar is.
2. Activeer Bluetooth op uw apparaat volgens de handleiding van het apparaat om verbinding te maken met de radio.
Ga naar de Bluetooth-apparaatlijst en selecteer het apparaat met de naam 'WFS-58'. Bij sommige mobiele apparaten (die zijn uitgerust met Bluetooth versie 2.1 of ouder) moet u mogelijk het wachtwoord "0000" invoeren.
3. Zodra de apparaten zijn verbonden, zal de naam van het verbonden Bluetooth-apparaat worden getoond op het display.
U kunt nu simpelweg muziek selecteren en afspelen vanaf uw bronapparaat. Het volume kan worden ingesteld op uw bronapparaat of rechtstreeks op de radio.
4. Gebruik de bedieningselementen op uw Bluetooth-apparaat of op de radio om het afspelen te starten/pauzeren en de gewenste track te selecteren.

Opmerking:

- 1) Als er 2 Bluetooth-apparaten, die voor het eerst knoppelen, beide naar uw radio zoeken, dan wordt de radio op beide apparaten als beschikbaar getoond. Als een apparaat echter eerst verbinding maakt met de radio, zal het andere Bluetooth-apparaat de radio niet meer vinden in de lijst.
- 2) Als het Bluetooth-apparaat buiten het Bluetooth-bereik van de radio wordt verplaatst, dan zal de Bluetooth-verbinding met de radio tijdelijk worden verbroken. Uw radio zal automatisch opnieuw verbinding maken met het Bluetooth-apparaat als het weer binnen bereik komt. Houd er rekening mee dat er in de periode dat de verbinding is verbroken geen andere Bluetooth-apparaten mogen koppelen of verbinden maken met de radio.
- 3) Als 'WFS-58' wordt getoond in de lijst met Bluetooth-apparaten, maar u geen verbinding kunt maken met de radio, verwijder het item dan uit de lijst en koppel het apparaat nogmaals met de radio door de eerder beschreven stappen te volgen.
- 4) Het effectieve bereik van het systeem en het gekoppelde apparaat is ongeveer 10 meter (30 voet). Obstakels tussen het systeem en het apparaat kunnen het bereik reduceren.
- 5) De prestaties van Bluetooth/NFC-connectiviteit kunnen variëren, afhankelijk van de verbonden Bluetooth-apparaten. Controleer de Bluetooth-mogelijkheden die uw apparaat bidet voordat u verbinding maakt met uw radio. Het is mogelijk dat niet alle Bluetooth-apparaten alle functies ondersteunen.



Audiobestanden afspelen in de Bluetooth-modus

Als u uw radio succesvol heeft verbonden met het gekozen Bluetooth-apparaat, dan kunt u het afspelen van muziek starten met behulp van de bedieningselementen van het verbonden Bluetooth-apparaat.

1. Zodra het afspelen is gestart, kunt u het volume naar wens instellen met behulp van de Volumeregeling op uw radio of op uw Bluetooth-apparaat.
2. Gebruik de bedieningselementen op uw apparaat om het afspelen te starten/pauzeren en de gewenste track te selecteren. Als alternatief kunt u het afspelen ook bedienen met de knoppen Play/Pause(▶||), Next track(▶▶), Previous track(◀◀) op de radio.
3. Houd Next of Previous ingedrukt om vooruit of terug te spoelen in de huidige track. Laat de knop los als het gewenste punt is bereikt.

Opmerking:

- 1) Het is mogelijk dat niet alle afspeelapplicaties of apparaten reageren op alle bedieningselementen.
- 2) Als u oproepen maakt of ontvangt, zal uw radio de muziek automatisch pauzeren om ervoor te zorgen dat u zonder problemen kunt praten aan de telefoon. Degelijk gedrag is een functie van het Bluetooth-apparaat en duidt niet op een probleem met uw radio.

Weergavemodi – Bluetooth

Uw radio heeft een reeks weergaveopties in de Bluetooth-modus. Houd er rekening mee dat de beschikbaar van informatie afhankelijk is van het specifieke mediaformaat.

1. Druk op Info om door de verschillende opties te bladeren.
 - a. Tite Toont de trackinformatie voor de huidige track.
 - b. Artiest Toont de artiestinformatie voor de huidige track.
 - c. Album Toont de albuminformatie voor de huidige track.

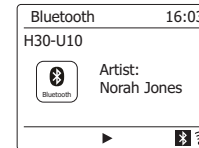

Geheugen van de radio en opnieuw verbinding maken met een apparaat

Uw radio kan tot 8 apparaten onthouden waarmee eerder is gekoppeld. Als er met meer dan 8 apparaten is gekoppeld, dan zal het apparaat waarmee het langst niet is gekoppeld worden overschreven.

De radio onthoudt de Bluetooth-apparaten waarmee eerder verbinding is gemaakt en zal automatisch proberen om te koppelen met het apparaat waarmee het laatst verbinding is gemaakt. Als het apparaat waarmee het laatst verbinding is gemaakt niet beschikbaar is, probeert uw radio verbinding te maken met het een-na-laatste apparaat, enzovoorts.

Als alternatief kunt u ook verbinding maken met een apparaat waarmee eerder is gekoppeld door het zelf te selecteren.

1. Druk op Band en gebruik daarna Menu Up of Down en Select om de Bluetooth-modus te selecteren.
2. Houd Menu ingedrukt om het Bluetooth-menu te openen.
3. Druk op Menu Up of Down tot 'View details' is geselecteerd en druk daarna op Select om het menu te openen.
4. Druk op Menu Up of Down tot 'Paired Device list' is geselecteerd en druk daarna op Select om een lijst te openen met apparaten waarmee eerder is gekoppeld.
5. Druk op Menu Up of Down om het eerder gekoppelde apparaat waarmee u verbinding wilt maken te selecteren en druk daarna ter bevestiging op Select.

Informatieweergave Bluetooth of verbonden Bluetooth-apparaat

1. Druk op Band en gebruik daarna Menu Up of Down en Select om de Bluetooth-modus te selecteren.
2. Houd Menu ingedrukt om het Bluetooth-menu te openen.
3. Druk op Menu Up of Down tot 'Bluetooth Info' is geselecteerd en druk daarna op Select om de Bluetooth-informatie (bijv. Bluetooth-status/Firmware/Friendly name) weer te geven.
4. Als u informatie over het verbonden Bluetooth-apparaat wilt weergeven, druk dan op Menu Up of Down tot 'Connected Device' is geselecteerd en druk daarna op Select.

De verbinding met uw Bluetooth-apparaat verbreken

1. Houd Bluetooth pairing voor 2-3 seconden ingedrukt om de verbinding met uw Bluetooth-apparaat te verbreken. De Bluetooth-indicator knippert op het display. Uw radio is nu weer detecteerbaar en kan opnieuw koppelen.
2. U kunt ook Bluetooth uitschakelen op uw Bluetooth-apparaten om de verbinding met uw Bluetooth-apparaat te verbreken of een willekeurige andere modus selecteren om de verbinding uit te schakelen.

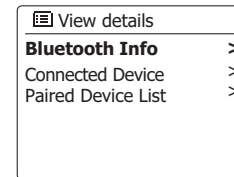
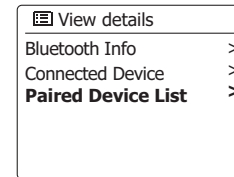
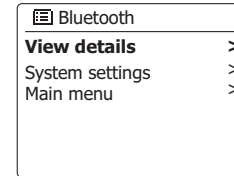

Koppelen en afspelen via NFC

Uw radio is uitgerust met draadloze NFC-functionaliteit (Near Field Communication), waarmee NFC-apparaten kunnen koppelen met uw radio en muziek kunnen afspelen. Voor niet-NFC-apparaten, raadpleeg de bovenstaande instructies om op een normale manier te koppelen met Bluetooth.

1. Schakel de NFC-functie in op uw apparaat. (Belangrijk: Zorg er wanneer u gebruik wilt maken van NFC voor dat het scherm van uw afspeelapparaat is ingeschakeld en ontgrendeld.)

2. Tik met het NFC-gebied van uw afspeelapparaat tegen het NFC-gebied op de radio.

Het apparaat schakelt automatisch naar de koppelmodus. Als u voor het eerst koppelt met het apparaat, dan is het mogelijk dat uw NFC-apparaat toestemming vraagt om verbinding te maken met de radio. Zodra de apparaten zijn gekoppeld, zal de melding 'Connecting WFS-58...' of een soortgelijk bericht worden getoond op uw NFC-apparaat.

3. Gebruik de bedieningselementen op uw apparaat of op uw radio om het afspelen te starten/pauzeren en de gewenste track te selecteren.

Opmerking:

1. De prestaties NFC-connectiviteit kunnen variëren, afhankelijk van de verbonden Bluetooth-apparaten.

Bekijk de Bluetooth-mogelijkheden die uw apparaat biedt voordat u verbinding maakt met de radio. Het is mogelijk dat niet alle functies worden ondersteund op sommige gekoppelde Bluetooth/NFC-apparaten.

2. Het NFC-detectiegebied zit niet op alle apparaten op dezelfde plek. Als u via NFC verbinding maakt met een Bluetooth-apparaat, raadpleeg dan de handleiding voor meer informatie.

3. Sommige metalen hoesjes voor mobiele telefoons kunnen de gevoeligheid van NFC verminderen. Zorg ervoor dat u het hoesje verwijdert voordat u NFC activeert.

De verbinding met uw NFC-apparaat verbreken

Als u de verbinding met uw apparaat wilt verbreken, tik dan simpelweg nogmaals met het NFC-gebied van uw afspeelapparaat tegen het NFC-gebied op de radio. (Belangrijk: Zorg er wanneer u gebruik wilt maken van NFC voor dat het scherm van uw afspeelapparaat is ingeschakeld en ontgrendeld.)

Klok en alarmen

Automatisch de klok bijwerken

Uw radio zal normaal gesproken de klok bijwerken als de radio is verbonden met internet. Als u handmatig een tijd instelt, dan zal de radio een tijdsverschil met de lokale tijd berekenen en opslaan in het geheugen. Wanneer de radio de klok synchroniseert met behulp van internet, ook na een stroomstoring, zal uw radio de klok automatisch instellen met behulp van deze informatie.

U kunt de radio ook gebruiken in een omgeving zonder internet, in dit geval kunt u de klok instellen met behulp van DAB- of FM-radiozenders. Na een stroomstoring zal de radio de klok weer instellen als u de radio inschakelt en naar de DAB- of FM-modus overschakelt.

Als alternatief kunt u ook een tijd specificeren die niet automatisch wordt bijgewerkt. In dit geval moet de klok altijd handmatig opnieuw worden ingesteld na een stroomstoring.

1. Zorg ervoor dat uw radio is ingeschakeld en houd Menu ingedrukt om het menu van de huidige modus te openen.
2. Druk op Menu Up of Down tot 'System settings' is geselecteerd op het display. Druk op Select om het menu met systeeminstellingen te openen.
3. Druk op Menu Up of Down tot 'Time/Date' is geselecteerd op het display. Druk op Select om het instellen van de tijd te openen.
4. Druk op Menu Up of Down tot 'Auto update' is geselecteerd op het display. Druk op Select om het menu voor het automatisch bijwerken van de tijd te openen.
5. Druk op Menu Up of Down om een optie voor het bijwerken te selecteren. U kunt naar wens kiezen uit 'Update from DAB', 'Update from FM', 'Update from Network' of 'No update'. Druk op Select om uw keuze te bevestigen. De radio verlaat daarna het menu en keert terug naar het vorige menu.

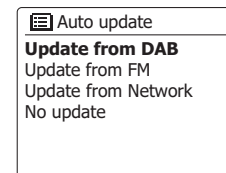
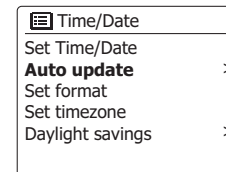
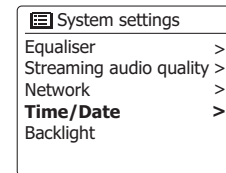
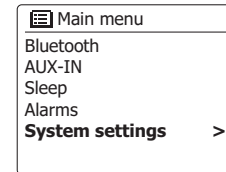

Het klokformaat instellen

De klokweergave die wordt gebruikt in de standbymodus en op de schermen in de afspeelmodus kan worden ingesteld op 12- of 24-uursnotatie. Het geselecteerde formaat wordt ook gebruikt bij het instellen van de alarmen.

1. Zorg ervoor dat uw radio is ingeschakeld en houd Menu ingedrukt om het menu van de huidige modus te openen.
2. Druk op Menu Up of Down tot 'System settings' is geselecteerd op het display. Druk op Select om het menu met systeeminstellingen te openen.
3. Druk op Menu Up of Down tot 'Time/Date' is geselecteerd op het display. Druk op Select om het instellen van de tijd te openen.
4. Druk op Menu Up of Down tot 'Set format' is geselecteerd op het display. Druk op Select om het menu voor het instellen van de tijdnotatie te openen.

Het huidige klokformaat wordt aangegeven met een asterisk.

5. Druk op Menu Left of Right om 12- of 24-uursnotatie te selecteren. Druk ter bevestiging van uw keuze op Select. Het vorige menu wordt nu weer getoond op het display.

Als er wordt gekozen voor 12-uursnotatie, dan zal de radio de 12-uursklok gebruiken voor het instellen van alarmen en de tijd zal in de standbymodus worden getoond met een AM- of PM-indicator.

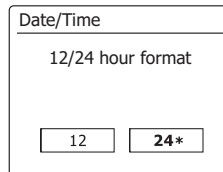
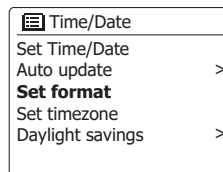
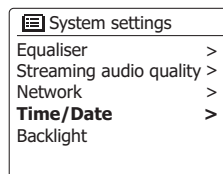
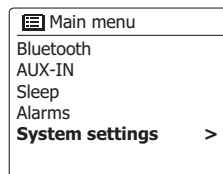

Handmatig de klok instellen

De radio zal de klok normaal gesproken automatisch instellen volgens de lokale tijdzone die is opgegeven tijdens de installatie nadat er verbinding is gemaakt met het internet.

Als u de tijd handmatig wilt instellen, de tijdzone wilt veranderen of handmatig wilt schakelen van winter- naar zomertijd (van GMT naar BST in het VK, buiten het VK ook wel zomertijd genoemd), volg dan de deze procedure.

1. Schakel de radio in en houd Menu ingedrukt om het menu voor de huidige modus te openen.
2. Druk op Menu Up of Down tot 'System settings' is geselecteerd op het display. Druk op Select om het menu met systeeminstellingen te openen.
3. Ga naar stap 10 om de instelling van de tijdzone te veranderen. Ga naar stap 12 om van wintertijd naar zomertijd te veranderen.
Druk, om de instelling van de huidige tijd of datum aan te passen, op Menu Up of Down tot 'Time/Date' is geselecteerd op het display, druk daarna op Select om het scherm voor het instellen van de tijd en datum te openen.
4. Druk op Menu Up of Down tot 'Set Time/Date' is geselecteerd op het display. Druk op Select om het instellen van de klok te openen. De dagcijfers knipperen.
5. Druk op Menu Up of Down tot de juiste dag wordt getoond op het display. Druk op Select om de selectie in te voeren. Daarna knipperen de maandcijfers.
6. Druk op Menu Up of Down om de juiste maand te selecteren. Druk om Select om de selectie in te voeren. Daarna knipperen de jaarcijfers.

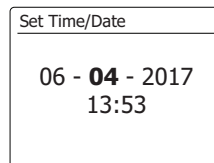
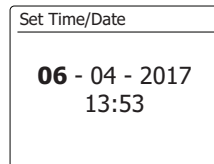
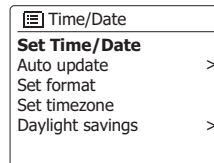
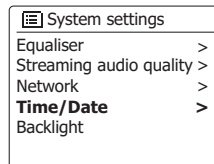
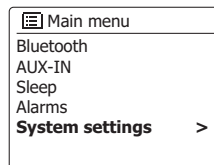

7. Druk op Menu Up of Down om het juiste jaar te selecteren. Druk op Select om de selectie in te voeren. Daarna knippen de uurcijfers.
8. Druk op Menu Up of Down om het juiste uur te selecteren. Druk op Select om de selectie in te voeren. Daarna knippen de minuutcijfers.
9. Druk op Menu Up of Down om het juiste aantal minuten te selecteren. Druk op Select om de selectie in te voeren. Daarna wordt het vorige menu weer getoond op het display.
10. Druk op Menu Up of Down tot 'Set timezone' is geselecteerd op het display en druk daarna op Select.
11. Druk op Menu Up of Down om de tijdzone die van toepassing is op uw locatie te selecteren en druk ter bevestiging op Select.
Druk op Back om te verlaten of ga naar stap 12 om de optie zomer-/wintertijd in te stellen.
12. Druk op Menu Up of Down tot 'Daylight savings' is geselecteerd op het display en druk daarna op Select. De asterisk toont de huidige instelling.
In het VK is 'ON' het equivalent van Britse zomertijd, 'OFF' is het equivalent van Greenwich Mean Time.
13. Druk op Menu Left of Right om 'ON' of 'OFF' te selecteren en druk daarna ter bevestiging op Select. Druk op Back om het menu te verlaten.

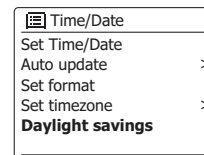
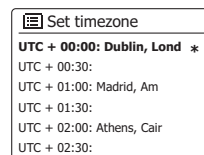
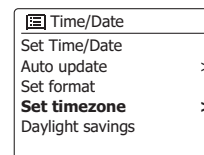
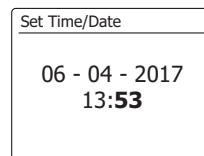
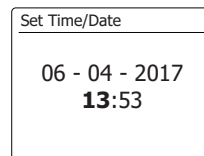
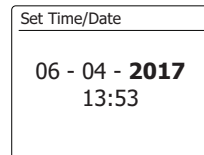

De wekker instellen

Uw radio heeft twee aparte alarmen die kunnen worden ingesteld om u te wekken met de radio of een zoemalarm. In het geval van stroomonderbreking zal het ingebouwde geheugen van uw radio uw alarminstellingen onthouden. Zorg ervoor dat de tijd juist is ingesteld voordat de alarmen worden ingesteld.

Als uw radio wordt gebruikt als onderdeel van een multiroom-systeem, zie dan ook 'Alarmen en multiroom'.

1. Schakel de radio in en houd Menu ingedrukt om het menu voor de huidige modus te openen. Druk op Menu Up of Down tot 'Main menu' is geselecteerd op het display. Druk daarna op Select om het hoofdmenu te openen.
2. Druk op Menu Up of Down tot 'Alarms' is geselecteerd op het display. Druk op Select om de huidige alarminstellingen te bekijken. Als u geen veranderingen wilt maken, druk dan op Back om te verlaten.
3. Druk op Menu Up of Down tot het gewenste alarm (1 of 2) is geselecteerd op het display. Druk op Select om het instellen van het alarm te openen.
4. Druk op Menu Up of Down tot 'Time' is geselecteerd op het display. Druk op Select om de alarmtijd aan te passen.
5. Druk op Menu Up of Down om het alarmuur te selecteren. Druk ter bevestiging op Select.

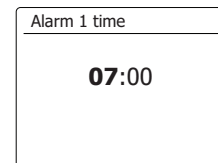
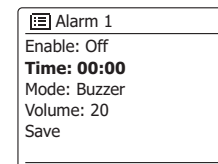
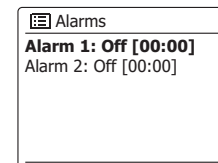
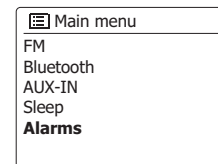

6. Druk op Menu Up of Down om de alarmminuten te selecteren. Druk ter bevestiging op Select. Het menu voor het instellen van het alarm wordt weer getoond op het display.
 Als de radio is ingesteld om gebruik te maken van 12-uursnotatie, dan is er hier ook een optie voor het instellen van AM of PM voor de alarmtijd.
7. Druk op Menu Up of Down om 'Enable' te selecteren en druk op Select. Het display toont de opties voor de alarmfrequentie. De opties voor de alarmfrequentie zijn:
 'Off' – het alarm is uitgeschakeld
 'Daily'- het alarm gaat elke dag af
 'Once'- het alarm zal één keer afgaan
 'Weekends' – het alarm gaat alleen in de weekenden af
 'Weekdays' – het alarm gaat alleen op weekdays af
 Druk op Menu Up of Down om de gewenste alarmfrequentie te selecteren. Selecteer 'Off' om het alarm uit te schakelen. Druk ter bevestiging van uw keuze op Select.
 Als u het alarm instelt op 'Once', dan moet u ook de datum instellen met behulp van Menu Up of Down en Select.
8. Het alarm kan worden ingesteld op zoemer, internetradio, DAB- of FM-radio. Het radioalarm kan voor elke radiomodus worden ingesteld op een van de zenders die zijn opgeslagen als voorkeuzenders of op de zender waar het meest recentelijk naar is geluisterd.
 Druk op Menu Up of Down om de huidige 'Modus' voor het alarm te selecteren, druk daarna op Select als u de instelling wilt veranderen.
 Druk op Menu Up of Down om 'Buzzer' (zoemer) of de gewenste modus te selecteren. Druk ter bevestiging van uw keuze op Select.

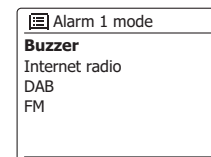
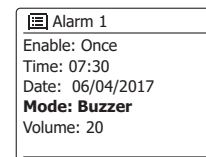
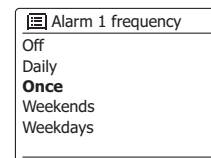
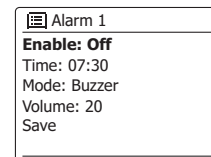
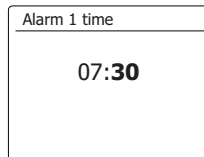

9. Als u het alarm instelt op een radio-optie, druk dan op Menu Up of Down om de optie 'Preset:' te selecteren en druk vervolgens op Select als u de instelling wilt aanpassen.

Kies uit de radiozender die u het laatst heeft beluisterd, 'Last listened', of uit de voorkeuzenders 1 - 10. Scroll naar de gewenste optie en druk daarna ter bevestiging op Select.

Opmerking: Het alarm kan alleen gebruik maken van voorkeuzenders die al zijn opgeslagen.

10. Druk op Menu Up of Down tot de optie 'Volume:' is geselecteerd op het display en druk vervolgens op Select als u het volume wilt aanpassen. De radio gebruikt het opgeslagen volume voor elk alarm.

Druk op Menu Up of Down om het volume naar wens in te stellen en druk vervolgens ter bevestiging op Select.

11. Als u de alarminstellingen wilt opslaan, druk dan op Menu Up of Down tot 'Save' is geselecteerd. Druk op Select om de alarminstellingen op te slaan. Uw radio toont de melding 'Alarm saved' en keert daarna terug naar de lijst met alarm en het nieuwe alarm wordt getoond op het display.

Als u de alarminstellingen niet wilt opslaan, druk dan op Back. Het display toont de melding 'Save changes' met de optie 'YES' of 'NO'. Druk op Menu Left of Right om 'NO' te kiezen en druk vervolgens op Select. De melding 'Alarm not saved' wordt getoond op het display.

Actieve alarmen worden getoond met behulp van kleine alarmindicatoren aan de onderkant van de afspeelschermen en de klokweergave als het apparaat standby staat.

Opmerking: Als u op enig moment tijdens het instellen van de alarmen een fout maakt, druk dan op Back om terug te gaan naar het voorgaande scherm.

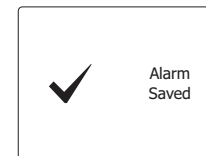
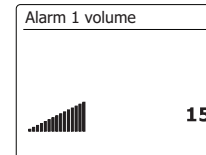
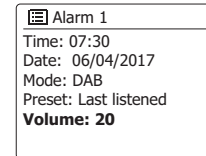
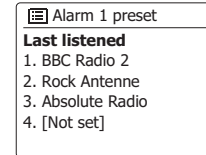
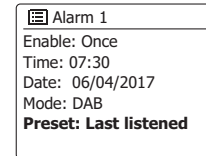

Als het alarm afgaat

Het zoemer- of radioalarm zal op de geselecteerde tijden voor tot 60 minuten afgaan, tenzij geannuleerd. Het volume dat tijdens het instellen van het alarm is ingesteld zal worden gebruikt voor het alarm. Als de radio geen verbinding kan maken met de ingestelde radiozender, dan zal in plaats daarvan de zoemer worden gebruikt.

Als een alarm afgaat, zal het alarmpictogram knipperen aan de onderkant van de afspeelmodusweergave. De radio zal automatisch terugschakelen naar de standbymodus als de 60 minuten zijn verstreken.

Druk om een alarm te annuleren op On/Standby om terug te keren naar de standbymodus.

Opmerking: als de radio wordt ingeschakeld door een alarm, dan kunt u basisfuncties zoals het instellen van het volume bedienen.

Sluimertimer

1. Het zoemer- of radioalarm kan voor 5 minuten worden gedempt door op een willekeurige knop, behalve On/Standby of de Volumetoetsen, te drukken. Als u een langere sluimerduur wilt, dan kan deze worden verlengd. Druk nogmaals op een willekeurige knop, behalve On/Standby of de Volumetoetsen, terwijl de radio is gedempt om de sluimertijd in te stellen op 5, 10, 15 of 30 minuten.
2. De resterende sluimertijd wordt terwijl de sluimertimer actief is naast het knipperende alarmpictogram op de klokweergave getoond.
3. Druk op On/Standby om de sluimertimer te annuleren terwijl het alarm is gedempt. Het display toont kort de melding 'Alarm Off'.

Alarmen uitschakelen

1. Als u een alarm wilt uitschakelen terwijl de radio muziek afspeelt, open dan het alarmmenu en druk op Menu Up of Down tot het gewenste alarm is geselecteerd op het display. Druk dan op Select.
2. Druk op Menu Up of Down tot de optie 'Enable:' is geselecteerd op het display. Druk op Select.
3. Druk op Menu Up of Down om 'Off' te selecteren en druk op Select.
4. Druk op Menu Up of Down tot de optie 'Save' is geselecteerd op het display en druk daarna op Select om de nieuwe instelling op te slaan. Het gekozen alarm is nu uitgeschakeld.

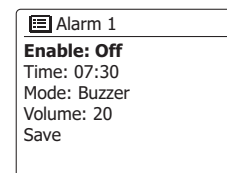
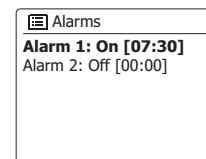

Slaaptimer

Uw radio kan worden ingesteld om uit te schakelen nadat een vooraf ingestelde tijd is verstreken. De slaaptimer kan worden ingesteld op 15 tot 120 minuten.

1. Schakel de radio in en open het menu van de huidige modus door Menu ingedrukt te houden. Druk op Menu Up of Down tot 'Main menu' is geselecteerd op het display. Druk op Select om het hoofdmenu te openen.
2. Druk op Menu Up of Down tot 'Sleep' is geselecteerd op het display en druk dan op Select.
3. Druk op Menu Up of Down tot de gewenste slaaptijd is geselecteerd. Druk ter bevestiging op Select.
4. De slaaptimer wordt ingesteld op de gekozen duur. Een actieve slaaptimer wordt getoond met behulp van een kleine timerindicator aan de onderkant van de afspeelschermen. Deze indicator toont ook de resterende tijd voordat de radio automatisch overschakelt naar de standbymodus.
5. Als u de slaaptimer wilt annuleren en de radio wilt uitschakelen voordat de ingestelde tijd is verstreken, druk dan op On/Standby om het apparaat handmatig uit te schakelen. Als u de slaaptimer wilt annuleren en het afspelen van muziek wilt voortzetten, ga dan terug naar de slaaptimerinstellingen (de stappen 1 en 3 hierboven) en selecteer de optie 'Off' in stap 3.

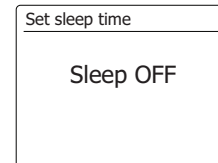
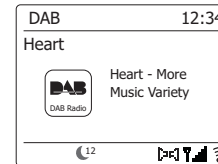
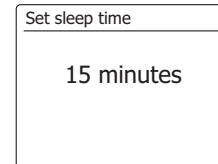
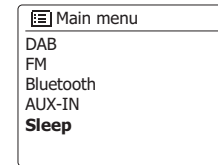

Display en audio

Equalizerfunctie

Het geluid op uw radio kan worden aangepast aan uw persoonlijke smaak voor het materiaal dat u beluisterd. De WFS-58 heeft een reeks equalizeropties. Als alternatief kunt u ook zelf de bass-, midden-tonen- en treble-niveaus naar eigen wens instellen met behulp van het menu-item 'My EQ'.

1. Druk op On/Standby om uw radio in te schakelen.
2. Houd Menu ingedrukt om het menu voor de huidige modus te openen.
3. Druk op Menu Up of Down tot 'System settings' is geselecteerd op het display. Druk op Select om het menu met systeeminstellingen te openen.
4. Druk op Menu Up of Down tot 'Equaliser' is geselecteerd op het display. Druk op Select..
5. Druk op Menu Up of Down om door de verschillende modi te bladeren en een modus te selecteren. Druk ter bevestiging van uw keuze op Select.
De huidig geselecteerde modus wordt aangegeven met een asterisk.

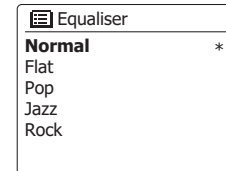
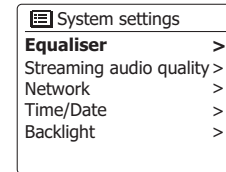
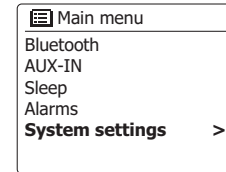

Uw persoonlijk EQ-profiel instellen

Als de voorgeprogrammeerde equalizerfuncties u niet bevallen, dan kunt u zelf als volgt een aangepaste instelling voor bass, middentonen en treble maken:

1. Volg de stappen 1-4 op de voorgaande pagina om het EQ-menu te openen.
2. Druk op Menu Up of Down tot 'My EQ profile setup' is geselecteerd op het display. Druk op Select om de instelmodus te openen.
3. Druk om het bass-niveau aan te passen op Menu Up of Down tot 'Bass' is geselecteerd op het display. Druk op Select om de instelmodus te openen en druk op Menu Up of Down tot het gewenste niveau (tussen -6 en +6) wordt getoond. Het geluid zal veranderen terwijl u het niveau aanpast. Druk op Select als u tevreden bent met de bass-instelling.
4. Druk om het middentonen- of treble-niveau aan te passen op Menu Up of Down tot 'Mid' of 'Treble' is geselecteerd op het display. Druk op Select om de instelmodus te openen en druk op Menu Up of Down tot het gewenste niveau (tussen -6 en +6) wordt getoond. Het geluid zal veranderen terwijl u het niveau aanpast. Druk op Select als u tevreden bent met de middentonen- of treble-instelling.
5. Druk op Back, het display vraagt u de veranderingen op te slaan. Als u de veranderingen wilt opslaan, druk dan op Left of Right en selecteer 'YES'. Als u de veranderingen niet wilt opslaan, selecteer dan 'NO'. Druk ter bevestiging van uw keuze op Select.
6. Druk om het persoonlijk EQ-profiel te gebruiken op Menu Up of Down tot 'My EQ' is geselecteerd en druk daarna ter bevestiging op Select.

Als u het effect van het persoonlijk EQ-profiel snel wilt annuleren, druk dan op Menu Up of Down tot 'Normal' is geselecteerd op het display en druk daarna op Select. De bass-, middentonen- en treble-instellingen worden onthouden voor de volgende keer dat u het persoonlijk EQ-profiel wilt gebruiken.

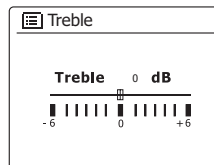
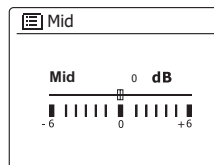
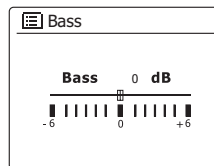
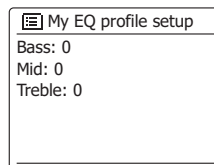
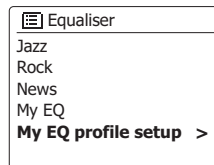

Audiokwaliteit voor streaming instellen

Wählen Sie für die Audioübertragung eine niedrige/normale/hohe Qualität.

De audiokwaliteit voor streaming kan worden ingesteld op laag/normaal/hoog.

1. Druk op On/Standby om uw radio in te schakelen.
2. Houd Menu ingedrukt om het menu voor de huidige modus te openen.
3. Druk op Menu Up of Down tot 'System settings' is geselecteerd op het display. Druk op Select om het menu met systeeminstellingen te openen.
4. Druk op Menu Up of Down tot 'Streaming audio quality' is geselecteerd op het display. Druk op Select om de instelling te openen.
5. Druk op Menu Up of Down om de gewenste optie te selecteren en druk ter bevestiging op Select.

Low quality– de laagst aangeboden bitrate

Normal quality – de gemiddeld aangeboden bitrate

High quality – de hoogst aangeboden bitrate

Helderheidsregeling

De helderheid van het display kan worden ingesteld voor als de radio in gebruik is of voor als de radio standby staat. Als u het apparaat in de slaapkamer gebruikt, dan is het mogelijk dat u in de standbymodus een lager helderheidsniveau dan de standaardinstelling wenst. Er zijn een aantal helderheidsniveaus voor in de standbymodus en een aantal voor wanneer de radio in gebruik is. Volg deze stappen om de huidige helderheidsinstelling aan te passen.

1. Druk op On/Standby om uw radio in te schakelen. Houd Menu ingedrukt om het menu van de huidige modus te openen.
2. Druk op Menu Up of Down tot 'System settings' is geselecteerd op het display. Druk op Select om het menu met systeeminstellingen te openen.
Druk op Menu Up of Down tot 'Backlight' is geselecteerd op het display. Druk op Select.
3. Er zijn 3 instellingen in het menu voor de achtergrondverlichting:
Time out: om de tijdsduur voordat de achtergrondverlichting uitschakelt in te stellen.
On level: om het helderheidsniveau in te stellen dat het display heeft tijdens gebruik.
Dim level: om het helderheidsniveau in te stellen dat het display heeft als de radio standby staat.
Druk op Menu Up of Down om de gewenste optie te selecteren en druk ter bevestiging op Select.

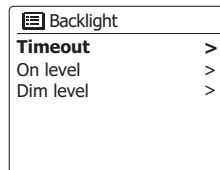
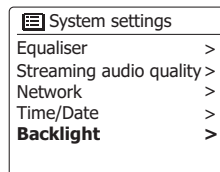
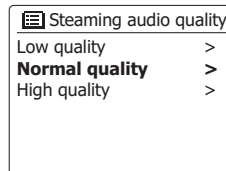
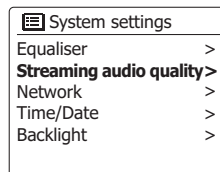
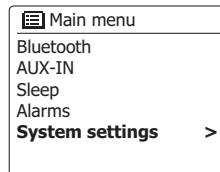

Loudness

1. Schakel de radio in en houd Menu ingedrukt om het menu voor de huidige modus te openen.
2. Druk op Menu Up of Down tot 'System settings' is geselecteerd op het display. Druk op Select om het menu met systeeminstellingen te openen.
3. Druk op Menu Up of Down tot 'Loudness' is geselecteerd op het display. Druk op Select.
4. Druk op Menu Up of Down om 'On' of 'Off te selecteren'. Selecteer 'On' voor compensatie op de lagere en hogere frequenties. Het effect is beter hoorbaar als de radio is ingesteld op een laag volume. Druk op Select om de instelling te bevestigen. U kunt de loudness-functie uitschakelen door 'Off' te selecteren en daarna ter bevestiging op Select te drukken.

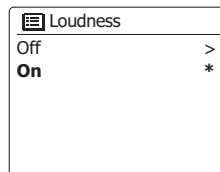
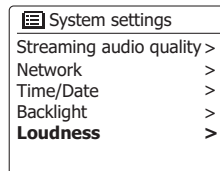

Inactieve standbytimer

Met de inactieve standbytimer kan de radio energie besparen door automatisch naar de standbymodus te schakelen als er gedurende een bepaalde tijd geen bedieningselementen worden gebruikt.

1. Zorg ervoor dat uw radio is ingeschakeld en houd Menu ingedrukt om het menu van de huidige modus te openen.
2. Druk op Menu Up of Down tot 'System settings' is geselecteerd en druk op Select.
3. Druk op Menu Up of Down tot 'Inactive Standby' is geselecteerd en druk op Select.
4. Kies uit 2, 4, 5, 6 uur of uit. Uw radio schakelt over naar de standbymodus nadat de geselecteerde tijd is verstreken. U kunt de inactieve standbytimer instellen op 'Off' om de functie uit te schakelen. Houd er rekening mee dat indien de slaaptimer wordt gebruikt, de slaaptimer deze instelling opheft.

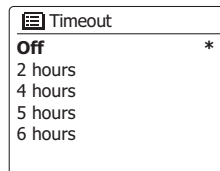
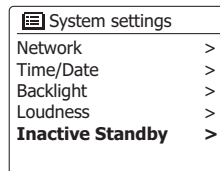

Taal selecteren

Uw radio zal standaard alle menu's en meldingen in het Engels weergeven. U kunt zelf uw gewenste taal selecteren.

1. Houd Menu ingedrukt om het menu van de huidige modus te openen. Druk op Menu Up of Down tot 'System settings' is geselecteerd op het display. Druk op Select om het instellingenmenu te openen.
2. Druk op Menu Up of Down tot 'Language' is geselecteerd op het display. Druk op Select om het menu te openen.
3. Druk op Menu Up of Down tot uw gewenste taal is geselecteerd en druk daarna ter bevestiging op Select.

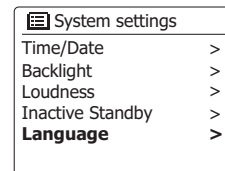

Hoofdtelefoonuitgang

Er zit een 3,5mm hoofdtelefoonuitgang op de achterkant van uw radio die gebruikt kan worden om een hoofdtelefoon aan te sluiten. Als u een stekker in de uitgang steekt, zal het geluid van de interne luidspreker automatisch worden uitgeschakeld.

Houd er rekening mee dat de gevoeligheid van hoofdtelefoons sterk kan variëren. We raden daarom aan het volume laag in te stellen voordat u de hoofdtelefoon aansluit op de radio. Het is ook aan te raden om het volume te verlagen voordat u de hoofdtelefoon loskoppelt.

BELANGRIJK: Overmatige geluidsdruk van oortelefoons en hoofdtelefoons kan leiden tot gehoorverlies.

Luister niet voor lange perioden op hoog volume om mogelijke gehoorschade te voorkomen.



Aux-Eingang

Er zit een 3.5mm aux-ingang op de achterkant van uw radio, deze maakt het mogelijk een audiosignaal te ontvangen van een externe audiobron, zoals MP3 of CD-speler.

1. Sluit een stereosteekker van de hoofdtelefoonuitgang van uw MP3- of CD-speler aan op de aux-ingang op de achterkant van uw radio. Deze kabel heeft meestal 3,5mm audiosteekkers aan beide uiteinden.
2. Zet uw radio aan.
3. Druk op Band en gebruik daarna Menu Up of Down en Select om de Aux-modus te selecteren.
4. Druk op de knop 'play' op het aangesloten audio-apparaat. Als u de hoofdtelefoonuitgang gebruikt voor de verbinding, stel dan de volumeregeling in op een niveau tussen twee-derde en het maximum (het doel is om een sterk audiosignaal te krijgen zonder storing). Stel vervolgens het volume naar wens in op de radio.
Opmerking: Als u een iPod als geluidsbron gebruikt, dan moet u de geluidsuitvoer maximaal instellen om een adequaat signaalniveau te krijgen.
5. Koppel uw speler na gebruik los om weer normaal naar de radio te luisteren.



Informatie

Fabrieksreset

U kunt de radio volledig resetten naar de oorspronkelijke staat door de volgende procedure uit te voeren. Alle door de gebruiker ingestelde instellingen zullen worden gewist door het uitvoeren van een fabrieksreset.

1. Houd Menu ingedrukt om het menu van de huidige modus te openen. Druk op Menu Up of Down om de optie 'Main menu' te selecteren en druk daarna op Select.
2. Druk op Menu Up of Down tot 'System settings' is geselecteerd en druk daarna op Select.
3. Druk op Menu Up of Down tot 'Factory reset' is geselecteerd en druk daarna op Select. Druk op Menu Left of Right en selecteer 'YES' om door te gaan. Als u geen fabrieksreset wilt uitvoeren, selecteer dan 'NO' en druk daarna op Select. Het vorige menu wordt nu weer getoond op het display.
4. Druk nadat u 'YES' heeft geselecteerd op Select. Er wordt nu een volledige reset uitgevoerd en de radio zal opstarten alsof hij voor eerst wordt ingeschakeld. De DAB zenderlijst en alle voorkeuzenders zullen worden gewist en de details van uw draadloze netwerkverbinding zullen verloren gaan. Alle configuratie-instellingen worden hersteld naar de standaardinstellingen, de klok en alarmen worden gereset.

Reset het product in geval van storing zoals hierboven beschreven om de normale werking te hervatten. Het kan in sommige gevallen noodzakelijk zijn om de netstroom los te koppelen en na 10 seconden weer aan te sluiten.

Reset het product in geval van storing door snelle elektrische transiënten (burst) zoals hierboven beschreven (opnieuw aansluiten van voeding kan nodig zijn) om normale werking te hervatten.

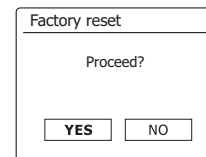
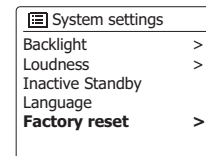
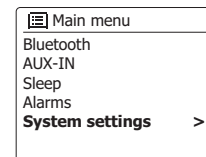

Software updates

Er kunnen van tijd tot tijd nieuwe softwarefuncties voor uw radio worden ontwikkeld. Uw radio heeft daarom de mogelijkheid om de interne software up te daten met behulp van uw internetverbinding.

U moet niet proberen uw radio up te daten, tenzij het wordt aangeraden door de klantenservice van Sangean. Het updaten van de software kan alle netwerkinstellingen, voorkeurszenders en alarminstellingen verwijderen van uw radio.

Het is belangrijk dat u de volgende procedure niet uitvoert tenzij u een goede internetverbinding heeft en een betrouwbare netvoeding. Als de radio verbinding maakt met uw router met behulp van een WiFi-verbinding, zorg er dan voor dat de verbinding betrouwbaar is vóór u doorgaat.

1. De optie 'Software update' kan worden geopend via het menu 'System settings'. Als u 'Software update' selecteert, dan zal het menu 'Auto check setting' en 'Check now' tonen. Druk op de knoppen Menu Up of Down om 'Auto check settings' te selecteren als u wilt dat de radio periodiek controleert op nieuwe softwareversies. Druk vervolgens op Select en selecteer 'YES'. Als u niet wilt dat de radio controleert op updates, selecteer dan de optie 'NO'.
2. Druk, om te controleren of er op dit moment software-updates beschikbaar zijn, op de knoppen Menu Up of Down om 'Check now' te selecteren en druk op Select. De radio zal controleren of er een update beschikbaar is. Het display zal 'Checking for new versions' tonen. Het display zal 'Software up to date' tonen als er geen updates zijn. Als er een software-update beschikbaar is, dan zal uw radio u de keus geven om de software up te daten of niet, door 'New version available. Update software?' te tonen. Selecteer de optie 'YES' als u door wilt gaan met het updateproces.
3. Als u ervoor kiest om uw radio up te daten, dan zal de radio eerst de nieuwe software downloaden en vervolgens het intern geheugen opnieuw programmeren. Dit kan een paar seconden tot een paar minuten duren, afhankelijk van de snelheid van uw internetverbinding.
4. Zodra de software-update is voltooid, zal de radio u vragen om op Select te drukken om opnieuw op te starten. Druk op Select en uw radio start opnieuw op. Het is mogelijk dat u de netwerkinstellingen opnieuw moet configureren na het installeren van een update. Daarnaast is het mogelijk dat u alle voorkeurszenders, alarminstellingen en configuratie-opties opnieuw moet invoeren.

ERG BELANGRIJK: Zet de radio niet uit tot het updaten is voltooid en de radio opnieuw is opgestart, anders kan het apparaat permanent beschadigd raken.

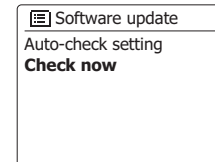
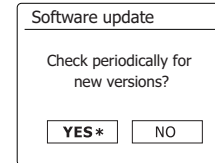
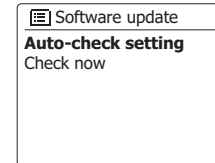
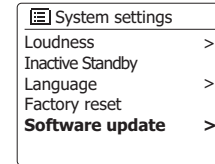
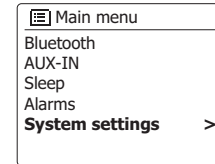

Netwerkprofielen

Elke keer dat uw radio verbinding maakt met een WiFi-netwerk, zal de radio de details van die verbinding (SSID, beveiligingssleutel, DHCP/IP-adres) opslaan als profiel. Er kunnen tot vier profielen worden opgeslagen op de radio, zodat er geen reden is om de netwerkinstellingen opnieuw in te voeren op een eerder bezochte locatie.

De radio slaat de vier meest recente profielen op in het geheugen, geïdentificeerd door hun SSID. Normaal gesproken zal de radio proberen verbinding te maken met een van de opgeslagen profielen. Alleen als de radio geen verbinding kan maken met de opgeslagen profielen, moet u gebruik maken van de Network Wizard.

U kunt een netwerkprofiel verwijderen in het geval u een locatie maar één keer bezoekt, om het verlies van andere profielen te voorkomen.

1. Houd Menu om het menu van de huidige modus te openen.
2. Druk op Menu Up of Down tot 'System settings' is geselecteerd op het display. Druk op Select om het menu met systeeminstellingen te openen.
3. Druk op Menu Up of Down tot 'Network' is geselecteerd op het display. Druk op Select om het menu met netwerkinstellingen te openen.
4. Druk op Menu Up of Down tot 'Network profile' is geselecteerd op het display. Druk op Select om de opgeslagen profielen te bekijken. Het profiel dat op dit moment wordt gebruikt (indien van toepassing) wordt aangegeven met een asterisk.
5. Druk om een profiel te verwijderen uit het geheugen op Menu Up of Down om het profiel dat u wilt verwijderen te selecteren en druk daarna op Select.
6. De radio toont de opties 'YES' en 'NO'. Druk op Menu Left of Right om 'YES' te selecteren en druk daarna op Select. Het geselecteerde profiel wordt verwijderd.

Opmerking: Het is niet mogelijk om het profiel dat momenteel in gebruik is te verwijderen.

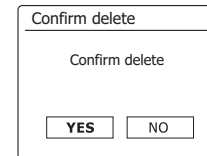
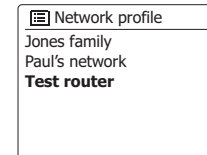
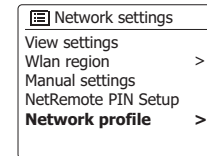
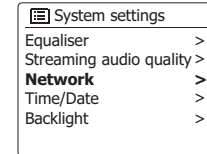
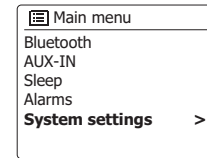

De netwerkinstellingen wissen

Als u uw radio doorgeeft aan iemand anders, wilt u mogelijk alle opgeslagen netwerkinstellingen verwijderen. Deze functie wist alle opgeslagen netwerkinstellingen van uw radio.

1. Houd Menu om het menu van de huidige modus te openen.
2. Druk op Menu Up of Down tot 'System settings' is geselecteerd op het display. Druk op Select om het menu met systeeminstellingen te openen.
3. Druk op Menu Up of Down tot 'Network' is geselecteerd op het display. Druk op Select om het menu met netwerkinstellingen te openen.
4. Druk op Menu Up of Down tot 'Clear network settings' is geselecteerd op het display. Druk op Select.
5. De radio toont de opties 'YES' en 'NO'. Druk op Menu Left of Right om 'YES' te selecteren en druk daarna op Select. De netwerkinstellingen worden nu verwijderd.
6. Als u de netwerkinstellingen niet wilt verwijderen, selecteer dan 'NO' en druk vervolgens op Select. Het display toont nu weer het voorgaande menu.

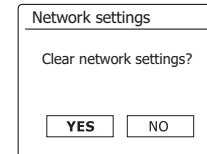
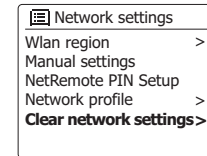
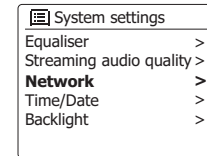
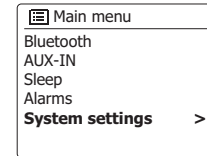

Handmatige netwerkconfiguratie

Als u geen gebruik wilt maken van DHCP voor automatische netwerkconfiguratie, of als uw netwerk is geconfigureerd met een verborgen SSID, dan moet u bepaalde netwerk instellingen handmatig invoeren. De typische gebruiker hoeft geen gebruik te maken van handmatige netwerkconfiguratie. Deze functie wordt aangeboden, zodat het product gebruikt kan worden op netwerken waar de configuratie van apparaten niet wordt beheerd door de router, of waar aangepaste instellingen benodigd zijn. In dergelijke gevallen wordt er vanuit gegaan dat de gebruiker zelf al over voldoende kennis beschikt met betrekking tot de termen en instellingen die gebruikt worden voor dit doel. Er wordt gebruik gemaakt van IPv4-adresregelingen.

1. Ga naar het menu met netwerkinstellingen en selecteer 'Manual settings'. Selecteer daarna de optie om verbinding te maken met behulp van een 'Wireless' (draadloze) verbinding. Na het openen van deze optie zijn er maar liefst negen schermen met instellingen, zoals aangegeven door de '1 of 9' voortgangsmarkering aan de rechterbovenhoek van het display.
2. De opeenvolgende menu's maken het mogelijk om de volgende parameters te configureren:

DHCP - Aan of uit

IP-adres - bijv. 129.168.1.25

Subnetmasker - bijv. 255.255.255.0

Gateway-adres - bijv. 129.168.1.1

DNS-adres (primair en secundair adres)

SSID – benodigd voor WiFi-verbindingen indien het SSID niet wordt uitgezonden

WEP-/WPA-/WPA2—sleutel en instellingen

Bij het invoeren van nummers, het SSID of het WiFi-wachtwoord, hebben de drie bedieningselementen aan de rechterkant van het scherm speciale functies. U kunt deze functies snel gebruiken door op Info te drukken en daarna Menu Up of Down en Select te gebruiken:

selecteer ' [BKSP] ' om een zoiuist ingevoerd karakter te verwijderen (druk lang om te wissen); druk nogmaals op Info om door te gaan en ' [OK] ' te selecteren wanneer de volledige encryptiesleutel is ingevoerd

selecteer ' [CANCEL] ' om te annuleren en terug te gaan naar het optiescherm TKIP-/AES

3. Na het invoeren van de instellingen zou de radio verbinding moeten maken met het netwerk. Als er succesvol verbinding wordt gemaakt, dan zal de radio terugkeren naar het menu met netwerkinstellingen. Als de radio geen verbinding kan maken met het netwerk, dan zal de melding 'Failed to connect' worden getoond. U moet nu zelf uitvinden of er een instelling moet worden aangepast of dat er een ander netwerkprobleem speelt. Zodra er verbinding is gemaakt, worden de netwerkinstellingen opgeslagen. Ze worden bewaard in het geheugen als de radio wordt losgekoppeld van het lichtnet.

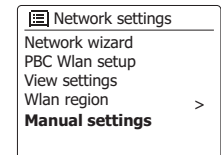
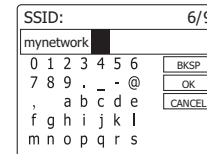
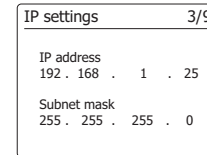
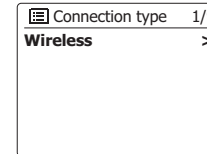
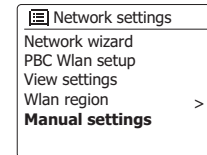

Weergave software-versie

De softwareversie wordt getoond ter referentie en met het oog op klantenservice.

1. Houd Menu om het menu van de huidige modus te openen.
2. Druk op Menu Up of Down tot 'System settings' is geselecteerd op het display. Druk op Select om het menu met systeeminstellingen te openen.
3. Druk op Menu Up of Down tot 'Info' is geselecteerd op het display. Druk op Select om de softwareversie en het radio-ID weer te geven. Druk op Menu Up of Down om verdere informatie weer te geven.
4. Druk op Back om het menu te verlaten.

Audio-FAQ

Uw radio heeft toegang tot een aantal audiobestanden die hulp bieden bij het gebruik van internetradio.

1. Zorg ervoor dat uw radio is ingeschakeld en in de internetradiomodus staat en houd Menu ingedrukt.
2. Druk op Menu Up of Down tot 'Station list' is geselecteerd op het display. Druk op Select.
3. Druk op Menu Up of Down tot 'Help' is geselecteerd op het display. Druk op Select om het help-menu te openen.
4. Druk op Menu Up of Down tot 'FAQ' is geselecteerd. Druk op Select om een aantal veelgestelde vragen weer te geven.
5. Druk op Menu Up of Down om de gewenste vraag te selecteren en druk daarna op Select om naar het antwoord te luisteren. Stel het volume naar wens in.

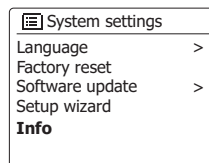
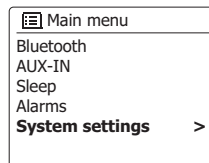

Audio-Codexs

Uw radio ondersteunt een reeks audio-codexs, waardoor de radio compatibel is met veel internetzenders. De audio-codexs maken het voor gebruikers ook mogelijk om muziek te streamen vanaf hun computers of andere DLNA-compatibele bronnen.

Merk op dat er voor elke audio-codex veel streaming-protocollen beschikbaar zijn en dus, zelfs als een internetzender gebruik maakt van een ondersteund formaat, dit geen garantie geeft dat zo'n zender zal werken met uw radio. De database met radiozenders waarmee uw radio verbinding maakt wordt gecontroleerd op compatibiliteit, zodat de meeste zenders zonder problemen kunnen worden afgespeeld. Dit geldt ook bij het streamen van media vanaf een computer, de codex kan ondersteund worden, er zijn vele subtiele variaties in formaten, taggingschema's en protocollen (zelfs binnen UPnP). Over het algemeen speelt uw radio de ondersteunde formaten af met de meest gangbare UPnP servers.

De volgende tabel geeft een overzicht van de maximale bitrates voor de verschillende audioformaten die kunnen worden afgespeeld op uw radio. Hogere rates kunnen in sommige gevallen worden afgespeeld, maar de prestatie van het product kan worden beïnvloed.

Codec	Maximaal ondersteunde gegevensnelheid
AAC (LC, HE, HE V2)	320 kbits/sec
ALAC (1) (5)	1.5 Mbits/sec
FLAC (2) (5)	1.5 Mbits/sec
LPCM (3)	1.536 Mbits/sec
MP3	320 kbits/sec
WAV (3)	1.536 Mbits/sec
WMA (4)	320 kbits/sec

Alle codexs ondersteunen alleen 2-kanaals (stereo) gecodeerde bestanden. Alle codexs ondersteunen samplerates tot 48k samples/sec (inclusief 32 k en 44.1 k samples/sec).

Bestanden waarop Digital Rights Management (DRM) beveiliging is toegepast kunnen niet worden afgespeeld met uw radio.

- (1) 16 bit samples worden ondersteund in ALAC-bestanden.
- (2) 16 en 24 bit samples worden ondersteund in FLAC-bestanden.
- (3) De maximaal ondersteunde bitrate is voor 48 kHz sampling, 2 kanalen en 16-bits per sample.
- (4) WMA Lossless, WMA Voice, WMA 10 Professional, en bestanden met DRM-beveiliging worden niet ondersteund.
- (5) Als u uw radio gebruikt als onderdeel van een groep multiroom-producten, dan kunnen audiobestanden in ALAC- en FLAC-formaat alleen worden afgespeeld op de master van de groep.

Markeringen op product

	Klasse II-apparaat
	Alleen voor gebruik binnenshuis
	Polariteit van DC-voedingsaansluiting
	Dit symbool geeft de energie-efficiëntie aan
	Dit symbool geeft wisselspanning aan
	DC-spanning
	Recycling Het symbool voor selectief sorteren van afgedankte elektrische en elektronische apparatuur is aangebracht op dit product. Dit betekent dat het product moet worden behandeld volgens de Europese richtlijn 2012/19/EU om met een zo klein mogelijke impact op het milieu gerecycled of gedemonteerd te worden. De gebruiker heeft de keuze het product aan een competente recyclingorganisatie of winkelier te geven bij het kopen van nieuwe elektrische of elektronische apparatuur.

Specificaties

Voeding	
Voeding lichtnet	AC IN 100-240 V / 50/60 Hz / 0.68A, DC OUT 12V / 2A (schakeladapter)
Batterijen	6 x UM-3 (AA, LR6) Alkaline of Ni-MH batterijen
Connectiviteit	
WiFi	Ondersteuning voor 802.11 b, g, n, a met WEP- en WPA/WPA2-encryptie. Compatibel met de WiFi-banden 2.4GHz en 5GHz. WiFi: 2412~2472MHz, EIRP=15.44dBm 5180MHz~5240MHz, EIRP=16.78dBm Handelingen op de 5.15-5.35GHz band zijn beperkt tot gebruik binnenshuis.
Bluetooth	
Bluetooth-standaarden	A2DP, AVRCP
Ondersteunde Bluetooth-codecs	aptX, SBC und AAC aptX, SBC en AAC
De frequentie en maximaal uitgezonden vermogen	2402MHz~2480MHz: 3.42dBm (bluetooth EDR)
Frequentiebereik	
FM	87.5-108 MHz
DAB	174.928-239.200 MHz
Circuit kenmerken	
Hoofdtelefoonuitgang	3,5mm diameter, stereo
Aux-ingang	3,5mm diameter, stereo
Antennesysteem	WiFi Ingebouwde antenne DAB / FM telescopische antenne
Bedrijfstemperatuurbereik	
	0°C tot +35°C

※ De streepjescode van de radio is als volgt opgebouwd:

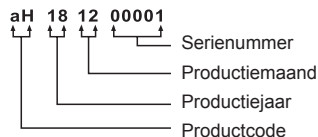

Het bedrijf behoudt zich het recht voor om de specificaties te wijzigen zonder kennisgeving.

Indien u zich op enig moment in de toekomst wenst te ontdoen van dit product, houd er dan rekening mee dat: afgedankte elektrische producten dienen niet verwijderd te worden met huishoudelijk afval. Recycle waar mogelijk. Neem contact op met uw gemeente of winkelier voor recycling advies. (Afgedankte Elektrische en Elektronische Apparaten, AEEA)