

SANGEAN
SINCE 1974

PR-D7

調頻 / 調幅 / 數位式充電收音機

TW 使用說明書



委製商/進口商：山進電子工業股份有限公司
地 址：新北市中和區立德街7巷18號2樓
電 話：(02) 2225-0303
產 地：中國



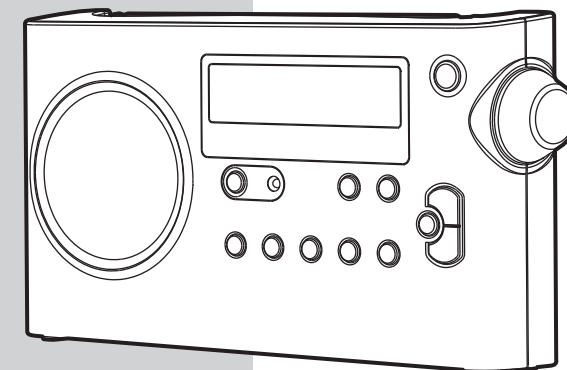



3A81WP1TT00CE



電源、規格

1. 外接 AC 整流器(內正外負規格) DC 12V 500mA
2. 電池電源：
3 號電池 6 個
6x1.5V size AA/UM-3/R6
3. 頻率範圍：
FM 87.5-108MHz
AM 522-1710kHz (9kHz/step)
520-1710kHz (10kHz/step)
4. 耳機插座 3.5mm dia stereo
5. 3inches 8ohm 喇叭
6. 最大輸出功率 1.5W (外接 AC 整流器)
7. FM 伸縮天線系統
AM 內藏棒狀天線
8. 尺寸：21.5x11.6x4.0 cm
淨重：532g

操作按鍵位置圖

- ① 喇叭
- ② 波段/頻率間隔調整 (BAND · STEP)
- ③ LCD 顯示幕 (右邊為時間/左邊為頻率顯示)
- ④ 充電顯示燈 (CHARGE)
- ⑤ 電台鬧鈴 
- ⑥ 蜂鳴聲鬧鈴 
- ⑦  電源開關/睡眠鍵 
- ⑧ 音量(VOLUME)
- ⑨ 選台/▲▼ (TUNING)
- ⑩ 掃描  / 定時 
- ⑪ 電台記憶組 1-5 組 (STATION PRESETS)
- ⑫ 電池室
- ⑬ FM 伸縮天線
- ⑭ 耳機插孔 
- ⑮ DC 12V 電源插座

LCD顯示幕

- A 波段顯示
- B 頻率
- C 睡眠/貪睡符號
- D 時間設定符號
- E 時間顯示
- F 蜂鳴聲鬧鈴
- G 電台鬧鈴
- H PM 顯示 (12小時制)
- I 頻率單位
- J 記憶組
- K 電池殘量

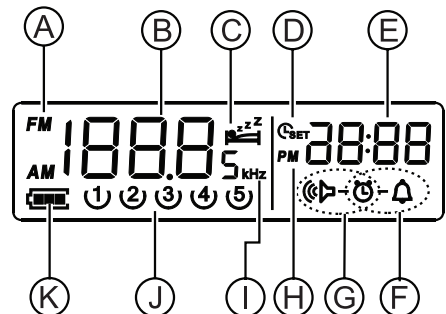

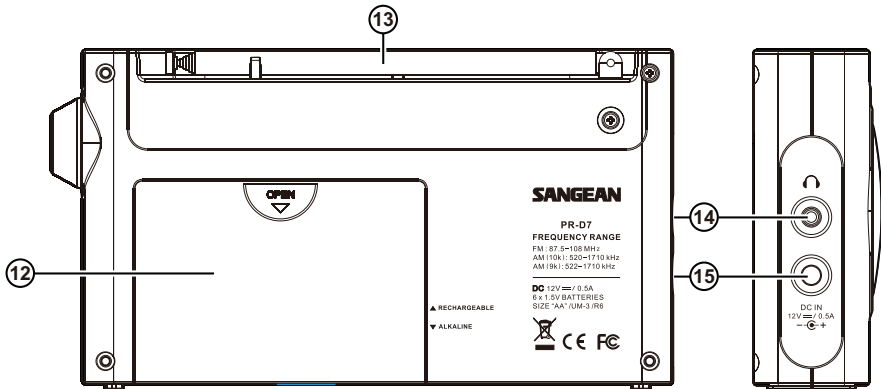
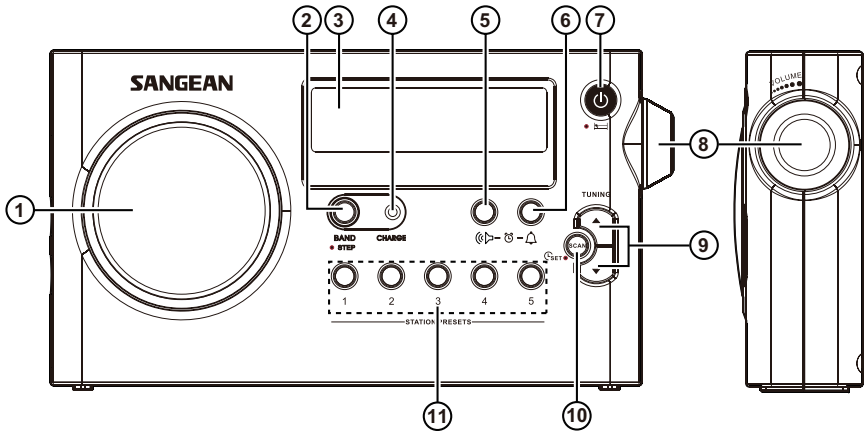
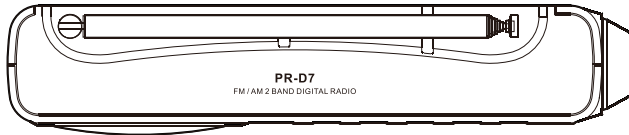

普通或鹼性電池安裝

1. 依箭頭指示方向，取下電池蓋，並依照電池正、負極指示方向，正確地裝入 3 號普通或鹼性電池 6 個。
2. 將電池室內右側選擇鍵，扳到 ALKALINE 位置，裝回電池蓋。

※ 使用普通或鹼性電池時，沒有選擇在 ALKALINE 位置，將會對電池或收音機本體造成損傷，敬請注意。

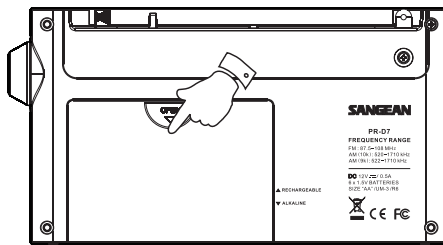
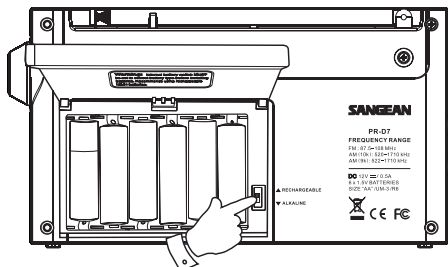

鎳氫充電電池充電、安裝(限鎳氫充電電池 Ni-MH)

1. 依箭頭指示方向，取下電池蓋，並依照電池正、負極指示方向，正確地裝入 3 號鎳氫充電電池 Ni-MH 6 個。
2. 將電池室內右側選擇鍵，扳到 RECHARGEABLE 位置，裝回電池蓋。

※ 鎳氫充電電池 Ni-MH 藉本機充電時，請選擇 RECHARGEABLE 位置，而且 6 個必須相同品牌、相同電流容量之鎳氫充電電池 Ni-MH。

僅限使用額定容量2570mAh以下鎳氫充電電池。
警告：若置換不同型式之電池有起火或爆炸風險。

3. 將本機附上的 AC 整流器，插入本機 ⑮ DC 12V 電源插座，並接上 AC 110V 電源。
4. 此時④充電顯示燈 CHARGE 閃爍著，即充電電池正在充電中，經 5-7 小時左右，即可完全充飽，而充電 CHARGE 顯示燈也停止閃爍。

※ 鎳氫充電電池 Ni-MH 充電時，必須在收音機關機狀態，且 AC 整流器接上電源方能充電，而充電時間長短需視鎳氫充電電池 Ni-MH 之電流容量而定，電流容量越大所需充電時間越長。

5. 拔除 AC 整流器，則可藉已充飽電的鎳氫充電電池 Ni-MH，來操作本機收聽節目。

※ 使用鎳氫充電電池 Ni-MH 收聽節目時，電池室內右側選擇鍵，扳到 RECHARGEABLE 或 ALKALINE 位置皆可。但鎳氫充電電池 Ni-MH 欲充電時，務必扳到 RECHARGEABLE 位置。請注意！

註：





- a. 使用電池收聽，若音量明顯變小、雜音變大、聲音斷續等現象，可能電池電量即將耗盡，或顯示幕顯示 E 且電池殘量符號閃爍著，即必須換裝新電池，而且一次全部換新；或重新充電再使用。
- b. 請在 5 分鐘內換好電池，以免原有時鐘、電台設定消失。
- c. 於室內收聽，請儘量使用 AC 整流器外接電源收聽。
- d. 若有長時間不使用時，請記得取出電池，以免電池漏液，損傷機體。

AC 整流器外接電源

請使用本機附有的 AC 整流器，插入 ⑮ DC 12V 電源插座，並接上 AC 110V 電源，則電池電源自動斷電。若長時間不使用時，請記得拔除 AC 整流器。

時鐘設定

本機接上電源，於開或關機狀態，皆可執行如下時鐘設定：

1. 接上電源，顯示幕顯示著 --:--。
2. 按住⑩  定時鍵約 2 秒，聽到“嗶”一聲，顯示幕上會有  與“時”數字閃爍著。
3. 按⑨▲或▼鍵，調整到正確的“時”數字，再按一下⑩  定時鍵，則顯示幕有  與“分”數字閃爍著。
4. 按⑨▲或▼鍵，調整到正確的“分”數字，再按一下⑩  定時鍵，即完成正確的現在時間設定。

收音機選台方式

接上電源，按⑦電源開關，打開收音機，再按②波段選擇FM或AM後，計有3種選擇電台頻率的方式：

A. 自動掃描電台

按一下⑩  掃描鍵，則頻率向上掃描到有電台的頻率而暫停5秒，若喜歡該電台，則再按一下⑩  掃描鍵，即可選定該頻率電台收聽；否則暫停5秒後，會再自動向上掃描到下個電台頻率。

B. 手調掃描電台

每按一下⑨▲或▼鍵，顯示幕頻率會微幅增減：FM \pm 0.1MHz(或 \pm 0.05MHz) AM \pm 9kHz(或 \pm 10kHz)，直到欲收聽的電台頻率。或是按住⑨▼鍵 0.5 秒後，電台頻率會向下掃描；或是按住⑨▲鍵 0.5 秒後，電台頻率會向上掃描，當掃描到有電台的頻率就停止，如不喜歡可再按一下，直到自己喜歡的電台頻率。

C. 呼叫記憶電台

(詳見“電台記憶與呼叫”)

電台記憶與呼叫

本機共有 10 組電台記憶，FM/AM 各有 5 組。

電台記憶：











1. 利用前述選台方式，找到常聽、喜歡聽的電台頻率。
2. 按住⑪記憶鍵 1-5 的任一鍵約 2 秒，顯示幕下面會有該數字閃爍著，並聽到“嗶”一聲，即將該電台記憶在該記憶組。
3. 在已記憶電台的記憶組，再記憶新電台頻率，則新電台將取代原有電台記憶。

電台呼叫：

打開收音機，選擇欲收聽的波段，再按一下⑪記憶鍵1-5的任一鍵，就可直接呼叫出記憶組 1-5 的電台來收聽。

蜂鳴聲鬧鈴設定

請先依前述“時鐘設定”設定好準確的現在時間，再如下步驟設定鬧鈴：(本機在開、關機狀態，都可如下設定鬧鈴)











1. 按住⑥  鬧鈴鍵約2秒，聽到“嗶”一聲，顯示幕有 - 與“時”數字閃爍著。
2. 按⑨▲或▼鍵，調整您要的“時”數字，再按一下⑥  鬧鈴鍵，“分”數字閃爍著。
3. 按⑨▲或▼鍵，調整您要的“分”數字，再按一下⑥  鬧鈴鍵，則完成鬧鈴設定。顯示幕上的現在時間下會有 - 顯示著。
4. 欲查看鬧鈴設定的時間，只要按一下⑥  鬧鈴鍵，即可。
5. 當鬧鈴響起，可以按一下⑦  電源開關，中止鬧鈴；或按任一鍵(除⑦  電源開關以外)來執行貪睡功能。
(詳見“貪睡功能”說明)

註：







本機鬧鈴聲為HWS設計(Humane Wake System)，是一種合乎人性的專利喚醒裝置，其音量是由小漸大，響1分鐘→停1分鐘→響1分鐘…如此持續1個小時。讓您無猛然驚醒之虞。

音樂(電台)鬧鈴設定(自動開機設定)





請先依前述“時鐘設定”設定好準確的現在時間，再如下步驟設定自動開機設定：

1. 按住⑤  鬧鈴鍵 約2秒，聽到“嗶”一聲，顯示幕有  與“時”數字閃爍著。
2. 按⑨▲或▼鍵，調整您要的“時”數字，再按一下⑤  鬧鈴鍵，“分”數字閃爍著。
3. 按⑨▲或▼鍵，調整您要的“分”數字，再按一下⑤  鬧鈴鍵，“FM”或“AM”閃爍著。
4. 按⑨▲或▼鍵，調整選擇您要的波段FM或AM，再按一下⑤  鬧鈴鍵，則“FM”或“AM”波段與頻率數字閃爍著。
5. 按⑨▲或▼鍵，調整您要的電台頻率，再按一下⑤  鬧鈴鍵，即完成該電台為自動開機設定。並且持續開機狀態，按一下⑦  電源開關，則關機。
6. 當您設定的時間到時，將以您設定的電台節目自動開機。自動開機啟動時，若電池電力不足或電台訊號太弱，將轉為蜂鳴聲鬧鈴響起。
7. 欲查看鬧鈴設定的時間/電台，只要按一下⑤  鬧鈴鍵，即可。
8. 當鬧鈴響起，可以按一下⑦  電源開關，中止鬧鈴；或按任一鍵(除⑦  電源開關以外)來執行貪睡功能。(詳見“貪睡功能”說明)

取消鬧鈴設定或自動開機

按住⑤  或⑥  約 2 秒，聽到“嗶”一聲，顯示幕上 - 或 - 符號消失，則取消鬧鈴設定或自動開機。

貪睡功能

當鬧鈴設定的鬧鈴聲響起時，背光燈會亮，此時按⑦電源開關鍵以外之任一鍵，則進入貪睡功能，此時顯示幕出現  和 - 或 - 閃爍著(幾秒後，背光燈熄)。5分鐘後才會再度響鈴1分鐘，後再停5分鐘，如此持續 1 小時後完全停止。

時制與頻率間距選擇

請如下步驟設定相關選擇，以利收聽使用：
(本機軟體版本僅供參考，無法更新。)

1. 請在關機狀態，按住②頻率間隔STEP鍵約2秒，顯示幕有數字顯示(即為本機版本)，後聽到“嗶”一聲。
2. “24”或“12”H閃爍著，按⑨▲或▼鍵，選擇您要的時制，再按一下②頻率間隔STEP鍵。
(此步驟，讓你選擇你喜歡的時制)
3. FM “50”或“100”MHz閃爍著，按⑨▲或▼鍵，選擇您要的FM頻率間隔，再按一下②頻率間隔STEP鍵。
(此步驟，讓你FM選台微調更方便。)
4. AM “9”或“10”kHz閃爍著，按⑨▲或▼鍵，選擇您要的AM頻率間隔，再按一下②頻率間隔STEP鍵。
(注意！在台灣選擇9kHz的AM頻率間隔，在美國選擇10kHz的AM頻率間隔。)

LED背光燈







1. 操作本機時，押任何一鍵，LED 背光會持續約 15 秒照明。
2. 當掃描電台或鬧鈴聲響時，LED 背光也會自動亮起。

耳機插孔

規格為3.5mm dia的耳機插孔，當插上耳機收聽時，則收音機喇叭自動切斷。

睡眠時間設定(自動關機設定)

睡眠時間的設定可讓您選擇自動關機的時間：

1. 直接按住⑦  睡眠鍵約2秒，聽到“嗶”一聲，顯示幕出現閃爍著  符號與60-45-30-15-120-90-60分鐘循環數字。選擇您需要的時間數字後鬆開⑦  睡眠鍵，即完成睡眠設定。此時顯示幕將有  的符號顯示，且在開機狀態。當您設定的睡眠時間一到，將自動關機。
2. 欲取消睡眠設定，只要按一下⑦  睡眠鍵，即取消。顯示幕  符號也消失了，同時也關機了。

注意事項

- ◎ 電腦系統、日光燈、電動馬達、機動車輛等，皆可能造成收聽干擾，宜避開之。
- ◎ 以普通或鹼性電池為電源時，若有音量明顯變小、雜音變大、聲音斷續等現象，很可能是電池電量即將耗盡，請換裝新電池，而且一次全部換新。若以鎳氫充電電池Ni-MH為電源時，而有上述現象，則請利用本機給予充飽電，再裝用收聽。
- ◎ 使用普通或鹼性電池操作本機收聽時，電池室選擇鍵請務必選擇在ALKALINE位置；若鎳氫充電電池Ni-MH，欲使用本機來充電時，請在關機狀態，並請選擇在RECHARGEABLE位置，以免損傷電池或收音機本身。而使用鎳氫充電電池Ni-MH操作本機收聽時，電池室內右側選擇鍵，扳到RECHARGEABLE或ALKALINE位置皆可。
- ◎ 數位式收音機收聽狀況較穩定，感度也較佳，但較耗電。在室內儘量使用AC整流器外接電源，外出才裝電池收聽。電池沒電的情況是：按電源卻無法顯示頻率，或顯示短暫的頻率。即是需要換新電池了。
- ◎ 收聽AM調幅，是靠機體內藏的棒狀天線，所以可以視狀況，移轉機體位置，尋找良好的AM調幅收訊；而收聽FM調頻，是靠伸縮天線，所以為求良好的FM調頻收訊，可以轉動伸縮天線角度、方向，即可！
- ◎ 勿使電力即將耗盡之電池置於機內過久，以免產生漏液致損壞機件，造作無法修復。
- ◎ 勿使本機受擊、受潮及避開40°C以上，-5°C以下之溫度環境。

單元	限用物質及其化學符號					
	鉛 (Pb)	汞 (Hg)	鎘 (Cd)	六價鉻 (Cr ⁺⁶)	多溴聯苯 (PBB)	多溴二苯醚 (PBDE)
基板組件	—	○	○	○	○	○
外殼	○	○	○	○	○	○
天線	—	○	○	○	○	○
喇叭	○	○	○	○	○	○
線材	—	○	○	○	○	○

備考1. “○” 係指該項限用物質之百分比含量未超出百分比含量基準值。
備考2. “—” 係指該項限用物質為排除項目。

※ 製品流水號碼貼紙內容定義如下：

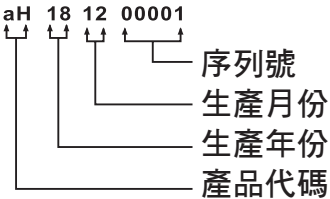
 <p>aH181200001</p>	<p>aH 18 12 00001</p>  <p>序列號 生產月份 生產年份 產品代碼</p>
---	--